

MASPRO

ご使用前に、この「取扱説明書」をよくお読みください。

CATV デジタル セット トップ ボックス

取扱説明書

CATV DIGITAL SET TOP BOXS

DST62H

64QAM・OFDM

DST62HT

64QAM

HDMI™

HIGH-DEFINITION MULTIMEDIA INTERFACE



DST62H

ご加入のケーブルテレビ局によって、使用できるサービスや機能は異なります。

目次

はじめに

デジタル放送を受信するための手順	4
付属品	5
安全上のご注意	6
使用上のご注意	10
各部の名称と機能	12
番組を楽しむための基本操作	14

本機を安全に正しくご使用いただくために、ご使用前に、この「取扱説明書」をよくお読みください。

ご使用のための準備

接続方法

テレビとの接続	16
録画機器との接続	19
電話回線との接続	20

設定方法

かんたん初期設定	28
HDMI設定	32
HDMI機器連動について	34
電話回線の設定	35
録画予約の設定	39
暗証番号の設定・変更	41
視聴年齢制限の設定	42

CASカード(B-CASカード・C-CASカード)について	23
リモコンの準備(リモコンの設定)	24
設置方法	26
電源を入れる	27
字幕・文字スーパーの設定	44
省エネやダウンロードの設定	45
購入金額の設定	47
地域設定の変更	48
受信チャンネルの修正	49
接続したテレビの設定変更	50
個人情報を消去する	52
設定内容の確認	53

番組を見たい

番組を見る

放送を切替える	54
ワンタッチボタン・順送りで選ぶ	55
チャンネル番号を入力して選ぶ	56
チャンネル一覧から選ぶ	57

お気に入り一覧から選ぶ	58
映像・音声・字幕・サービス種別を切替える	59
有料番組を見る	60
番組についての情報を見る	62
番組説明・データ放送を見る	63

番組表を使いたい

番組を探す

番組表から番組を見る	64
お気に入り番組表を使う	65
番組表の表示サイズを変える	66

チャンネル別の番組表を表示する	67
同じ時間帯の別番組を確認する	68
番組表を最新にする	69
ジャンル別に番組を検索する	71

番組を予約したい

番組を予約する

番組表から予約する	73
ペイ・パー・ビュー番組を予約する	75
番組を指定して予約する	76
日時を指定して予約する(タイマー予約)	78
予約時のご注意	80

予約内容を確認する	82
予約を取消す	83
予約の設定を変更する	84
予約を保護する(保護を解除する)	85
予約履歴の確認・消去	86

もっと便利に使いたい

便利な機能

お気に入りにチャンネルを登録する	88
お気に入りチャンネルを編集・消去する	90
ワンタッチボタンの編集	91
選局対象の設定	93
チャンネルスキップ設定	94
機能メニュー	96
ズーム(画面拡大)機能	97

情報を確認したい

情報を見る

CASカード情報の表示	98
ペイ・パー・ビュー購入履歴	99
放送メールを見る・消去する	102
ボード(お知らせ)を見る	103
データ放送の発信履歴を見る	104

その他

アイコン 一覧	105
メニュー画面 一覧	106
地上デジタル放送チャンネル 一覧	108
メッセージ表示 一覧	110
エラーコード 一覧	113
故障とお考えになる前に	114

索引	116
用語解説	118
規格表・アフターサービスと お手入れについて	119
便利メモ・愛情点検	120

はじめに

接続方法

設定方法

番組を
見る

番組を
探す

番組を
予約する

便利な
機能

情報を
見る

その他

デジタル放送を受信するための手順

お使いになる前に

下記の手順にしたがって、デジタル放送を受信する準備を行なってください。

デジタル放送を受信するための手順

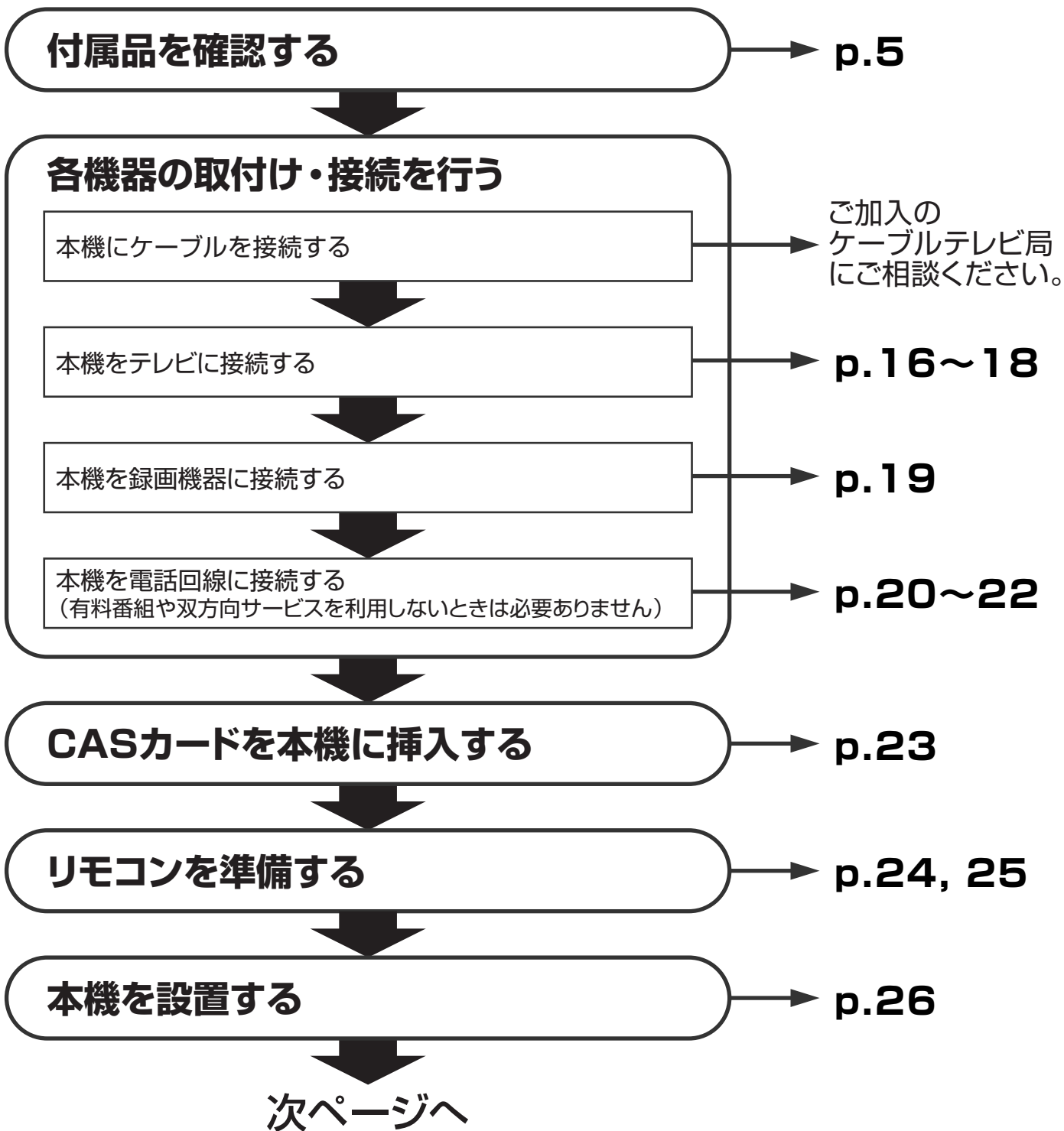

本機およびテレビの電源を入れる

本機とACアダプターを接続する

ACアダプターにACコードを接続してACコンセントに差し込む

テレビの電源を入れる

テレビの入力切換を本機と接続しているビデオ入力に切換える

本機の電源を入れる

▶ p.27

かんたん初期設定をする

▶ p.28～31

HDMI設定をする

(テレビとHDMIケーブルで接続しないときは必要ありません)

▶ p.32～34

電話回線の設定をする

(有料番組や双方向サービスを利用しないときは必要ありません)

▶ p.35～38

付属品



リモコン

単3形乾電池

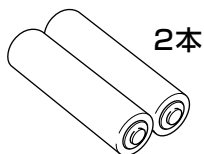

2本

ACコード

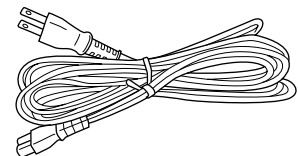

2.6m

スタンド(縦置き用)

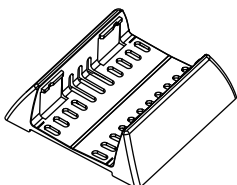

映像・音声コード

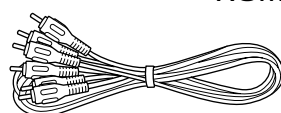

1.5m

ACアダプター
(DST-PS12V)

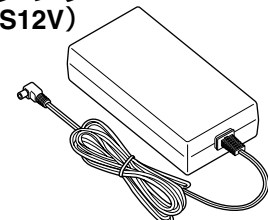

安全上のご注意

必ずお読みください

ご使用前に、この「安全上のご注意」をよくお読みください。

絵表示について

この「取扱説明書」には、製品を安全に正しくご使用いただき、ご使用になる方や他の人への危害、財産への損害を未然に防止するために、いろいろな表示がしてあります。その表示と意味は次のとおりです。

安全上のご注意



警告

この表示を無視して、誤った取扱いをすると、人が死亡または重傷を負う可能性が想定される内容を示しています。



注意

この表示を無視して、誤った取扱いをすると、人が傷害を負う可能性が想定される内容、および、物的損害のみの発生が想定される内容を示しています。



△記号は、注意(警告を含む)が必要な内容があることを示しています。図の中に注意内容(左図の場合、警告または注意)が描かれています。



⊘記号は、禁止の行為を示しています。図の中や近くに禁止内容(左図の場合、分解禁止)が描かれています。



●記号は、行為を強制したり、指示したりする内容を示しています。図の中に指示内容(左図の場合、ACプラグをACコンセントから抜く)が描かれています。



警告

- 本機は、ぐらついた台の上や傾いた所など、不安定な場所に置かないでください。落下して、けがの原因となります。

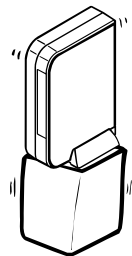

- AC100V以外の電源電圧で使用しないでください。火災・感電の原因となります。

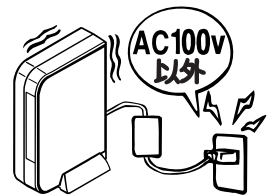

- ACコードを傷つけたり、加工したり、無理に曲げたり、ねじったり、引っ張ったり、加熱したりしないでください。また、重いものを載せたり、熱器具に近付けないでください。ACコードが破損して、火災・感電の原因となります。ACコードが傷んだら(芯線の露出、断線など)ケーブルテレビ局に交換をご依頼ください。そのまま使用すると、火災・感電の原因となります。

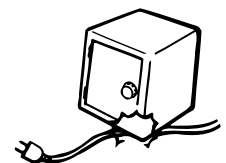

- 付属のACコード、ACアダプターDST-PS12Vは、本機専用です。他の機器に使用しないでください。火災・感電の原因となります。

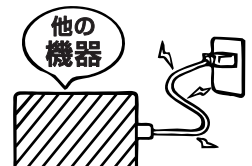

安全上のご注意っづき

必ずお読みください

警告

- 本機の通風孔などから、金属類や燃えやすいものなど、異物を入れないでください。火災・感電の原因となります。

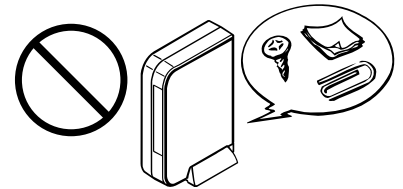

- 本機やACアダプターに水を入れたり、濡らしたりしないようにしてください。風呂場で使用したり、本機やACアダプターの上に薬品や水の入った容器を置いたりしないでください。水や薬品が中に入った場合、火災・感電の原因となります。またペットなどの動物が、本機やACアダプターの上に乗らないようにご注意ください。尿や糞が中に入った場合、火災・感電の原因となります。

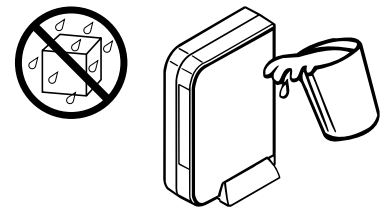

- 万一、本機の内部に、異物や水が入った場合、本機の電源を切り、ACプラグをACコンセントから抜いてケーブルテレビ局にご連絡ください。
そのまま使用すると、火災・感電の原因となります。
特に、お子様のいるご家庭ではご注意ください。

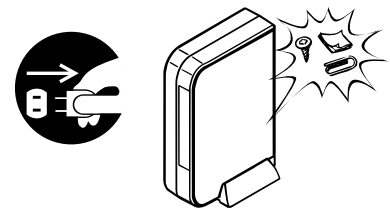

- 本機のカバーを外したり、改造したりしないでください。また、本機の内部には触れないでください。火災・感電の原因となります。
内部の点検・調整・修理は、ケーブルテレビ局にご依頼ください。

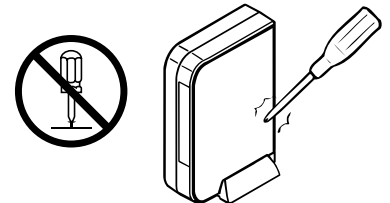

- 万一、煙が出ている、変な臭いや音がするなどの異常状態のまま使用すると、火災・感電の原因となります。すぐに本機の電源を切り、その後、必ずACプラグをACコンセントから抜き、煙や臭いが出なくなるのを確認して、ケーブルテレビ局に修理をご依頼ください。
また、テレビの画像が映らない、音声がでないなどの症状があるときも、テレビと共に本機の電源スイッチを切り、ACプラグをACコンセントから抜いてケーブルテレビ局に修理をご依頼ください。
お客様による修理は危険ですから、絶対におやめください。

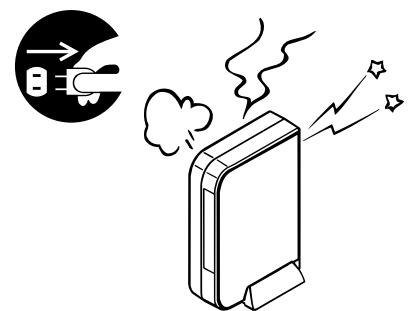

- 万一、本機を落としたり、ケース・カバーを破損した場合、本機の電源を切り、ACプラグをACコンセントから抜いてケーブルテレビ局にご連絡ください。
そのまま使用すると、火災・感電の原因となります。

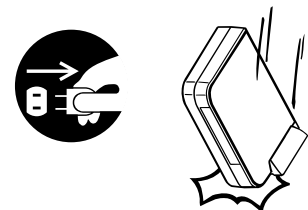

- 雷が鳴り出したら、ケーブルやACプラグには触れないでください。
感電の原因となります。



安全上のご注意っづき

必ずお読みください

安全上のご注意

⚠ 注意

- 本機は、湿気やほこりの多い場所、調理台や加湿器のそばなど、油煙や湯気などが当たるような場所に置かないでください。火災・感電の原因となることがあります。

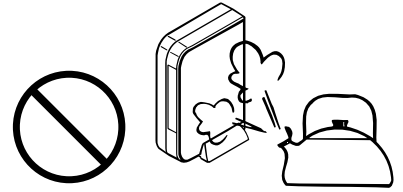

- 本機の通風孔をふさいだり、風通しの悪い場所に置いたりしないでください。通風孔をふさいだり、風通しを悪くしたりすると内部に熱がこもり、火災の原因となることがあります。次のような使い方はしないでください。

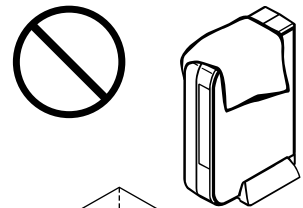

- ・本機を押し入れ・本箱・天井裏など、風通しの悪い、狭いところに押込む。
- ・テーブルクロスを掛けたり、じゅうたんや布団の上に置く。
- ・布や布団でおおったり、包んだりする。

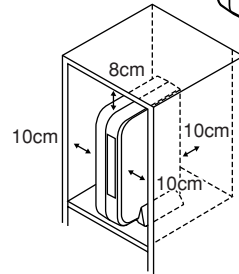

- テレビ台などに設置する場合、左右・後方に10cm以上、上側に8cm以上の間隔をあけてください。

- 録画機器など発熱する他の機器と重ねて設置しないでください。

- 本機やACアダプターに乗らないでください。特にお子様のいるご家庭ではご注意ください。破損して、けがの原因となることがあります。



- 本機やACアダプターの上に重いものを置かないでください。バランスがくずれて倒れたり、落下したりして、けがの原因となることがあります。

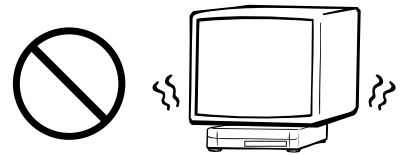

- 温室・サンルーム・屋外などの、高温で湿気の多い場所に置かないでください。火災・感電の原因となることがあります。

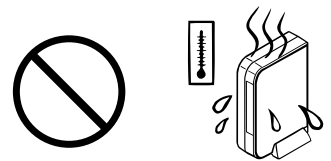

- ACプラグをACコンセントから抜くときは、ACコードを引っ張らないでください。ACコードが傷つき、火災・感電の原因となることがあります。必ずACプラグを持って抜いてください。

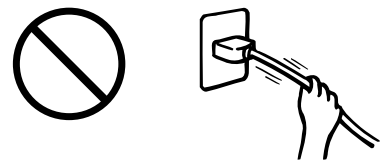

- ぬれた手で、ACプラグを抜き差ししないでください。感電の原因となることがあります。



- 移動させる場合、本機の電源を切り、必ずACプラグをACコンセントから抜き、ケーブルや機器間の接続コードなど、外部の接続コードを外したことを確認して行ってください。ACコードに傷がつくと、火災・感電の原因となることがあります。

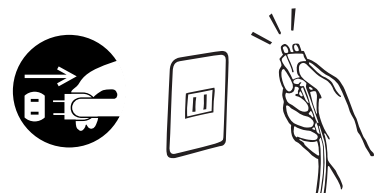

安全上のご注意っづき

必ずお読みください

⚠ 注意

●お手入れは、安全のため、必ずACプラグをACコンセントから抜いて行ってください。感電の原因となることがあります。



●旅行などで長期間、本機を使用しないときは、安全のため、必ずACプラグをACコンセントから抜いてください。火災の原因となることがあります。

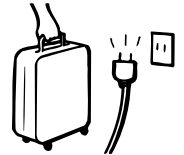

●ACプラグは、ACコンセントに根元までしっかりと差込んでください。すき間があるとゴミがたまり、火災の原因となることがあります。また、ACプラグは定期的にACコンセントから抜いて掃除してください。



●コードは、結んだり、束ねたりしたままで使用しないでください。発熱して、火災の原因となることがあります。

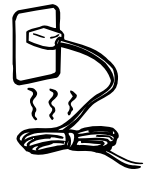

●リモコンには、新しい電池と古い電池をいっしょに使用しないでください。電池の破裂、液漏れにより、火災・けがや周囲を汚染する原因となることがあります。

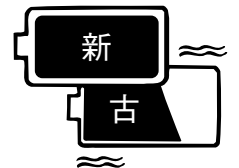

●リモコンに電池を入れるときは、極性表示(プラス⊕とマイナス⊖の向き)に注意して、表示どおりに入れてください。間違えると、電池の破裂、液漏れにより、火災・けがや周囲を汚染する原因となることがあります。



●長期間、本機を使用しないときは、付属のリモコンから電池を取出してください。液漏れの原因となることがあります。

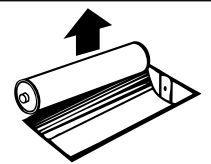

●万一、リモコン内で電池の液漏れが起こったら、ケーブルテレビ局にご相談ください。また、液が身体についたときは、水でよく洗い流してください。



●内部にほこりがたまっただまま、長期間、掃除をしないと、火災や故障の原因となることがあります。内部の掃除については、ケーブルテレビ局にご相談ください。



使用上のご注意

必ずお読みください

● 有料放送や視聴者参加番組を楽しむときは、必ず電話回線に接続してください。

本機は電話回線を使って、有料番組の視聴履歴の送信や視聴者参加番組へ参加できます。本機にNTTの2線式公衆電話回線(トーンまたはパルス)を接続し、異常発生時以外は取外さないでください。

公衆電話や共同電話および2線式公衆電話回線と接続していない電話機(携帯電話、PHSなど)では利用できません。

キャッチホンの契約がしてある場合、視聴者参加番組などでデータを送信中に電話がかかってきたときは、データの送信に失敗することがあります。

IP電話および光IP電話では、NTTの回線契約をしていない場合、利用できないことがあります。

● 本機のACプラグは、常時ACコンセントに接続してください。

海外旅行などで長期間使用しないときや、本機に異常が発生したとき以外は、本機のACプラグは、常にACコンセントに接続しておいてください。本機は、電源を切っているときでも、自動的にケーブルテレビ局からの情報を受信したり、視聴記録の送信を行ったりしています。

● ダウンロードを実行するには、本機の電源を切って、電源表示灯を「切」または「制御」にしてください。

ACプラグを外したり、電源を「入」にしていると、本機のソフトウェアを更新するためのダウンロードが実行されません。ダウンロードを実行するには、本機のACプラグをACコンセントに接続し、電源を切って、電源表示灯を「切」または「制御」の状態にしてください。(p.12, 45)

● 長時間、静止画像を映さないでください。

本機に接続されたテレビやプロジェクターに、長時間、静止画像を映していると、画面に映像が焼きつき、影のように画面に残るおそれがあります。

● 視聴記録の送信について

ペイ・パー・ビュー番組を購入したときに、B-CASカードおよびC-CASカードに記録される視聴記録データは、定期的に電話回線から自動送信されます。データ送信中は同じ回線に接続されている電話機は使用できません。

● 操作できなくなった場合

本機の操作ができなくなった場合、本機の前面にあるリセットボタンを押してください。(p.12)

● 本機の受信周波数帯域と同じ周波数を用いた携帯電話・無線機などから離してご使用ください。

本機が使用する周波数帯域(90~770MHz)に相当する周波数を使った携帯電話・無線機などを、本機やケーブルの途中に接続している機器に近づけると、その影響で映像・音声などに不具合が生じることがあります。

また、配線に使用するケーブルや分配器、分波器などには、シールド性能の高い、当社の



マーク商品をおすすめします。

使用上のご注意

必ずお読みください

次の点にご留意ください

- 本機は、マクロビジョンコーポレーションならびに他の権利者が保有する米国特許およびその他の知的財産権で保護された著作権保護技術を採用しています。この著作権保護技術の使用はマクロビジョンコーポレーションの認可が必要であり、マクロビジョンコーポレーションの認可なしでは、一般家庭用または他のかぎられた視聴用だけに使用されるようになっていきます。改造または分解は禁止されています。
- 本機は、(社)電波産業会(ARIB)および日本ケーブルラボの運用仕様に基づいた仕様になっています。その仕様に変更があった場合、本機の規格を変更することがあります。
- 国外で本機を使用して有料放送サービスを受けることは、有料放送サービス契約上、禁止されています。
- B-CASカード、C-CASカードは、放送を視聴していただくための大切なカードです。お客様の責任で破損、故障、紛失などが発生した場合、再発行費用が必要となります。万一、破損、故障、紛失した場合、ケーブルテレビ局へご連絡ください。
- 万一、本機の不具合で、視聴または録画できなかった場合、補償についてはご容赦ください。
- ビデオデッキ・DVDレコーダーなどで録画・録音したものは、個人として楽しむほかは、著作権法上、権利者に無断で使用することは禁止されています。
- 電話回線を通じて、本機からクイズ番組の投票などを行う場合、電話料金は、お客様のご負担となります。
- メールや購入履歴、データ放送のポイントなどデジタル放送に関する情報は、本機に記憶されます。万一、本機の不具合でこれらの情報が消失した場合、復元はできないため、その内容の補償については、ご容赦ください。
- この取扱説明書に記載の画面は、説明用のものであり、一部拡大や縮小をしており、実際に表示されるものと異なることがあります。
チャンネル番号、チャンネル名、番組名を含め、実際に表示される内容については、本機に接続されたテレビの画面でご確認ください。
- 本機には、データ放送BMLブラウザとして(株)ACCESSのNetFront DTV Profileを搭載しています。Copyright(C) 1996-2008 ACCESS CO.,LTD.

商標について

ACCESS NetFront® DTV Profile

NetFrontは、株式会社ACCESSの日本およびその他の国における登録商標または商標です。本製品の一部分に、Independent JPEG Groupが開発したモジュールが含まれています。

HDMI™
HIGH-DEFINITION MULTIMEDIA INTERFACE

HDMI, HDMIロゴ, およびHigh-Definition Multimedia Interfaceは、HDMI Licensing, LLCの商標または登録商標です。

各部の名称と機能

ご確認ください
本体

各部の名称と機能

前面

リセットボタン

すべてのボタン操作ができなくなったなど、受信異常のとき押します。

チャンネルハVボタン

チャンネルを順に選びます。

電源ボタン

電源の「入」「切」をします。

スタンド(縦置き用) (付属品)

(p.26)

リモコン受光部

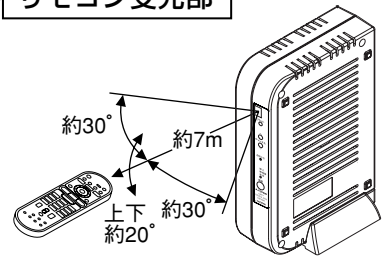

- リモコン受光角度は上下約20°、左右約30°です。
- リモコンを使用できる距離は、本機正面で約7mです。

お知らせ表示灯

(p.46, 102)

- ケーブルテレビ局から届いたメールがあるとき、点灯します。
- 予約実行中に点滅します。
- ダウンロード中は点滅します。
- 選局動作を行なったとき、1回点滅します。

電源表示灯

緑色 入……電源を入れて受信状態のとき
 橙色 制御……電源を切って制御状態のとき
 赤色 切……電源が切れたとき

- 省エネ設定 (p.45) を「する」に設定しているとき
- 電源ボタンを押してから電源「入」になるまでに約10秒間かかります

背面

C-CASカード挿入口

(p.23)

電話回線接続端子

(p.20~22)

電話回線と接続します。

映像・音声出力端子

(p.16, 17, 19)

- テレビ・ビデオデッキの映像・音声入力端子と接続します。
- 出力1と出力2からは、同じ信号を出力します。

ケーブル入力端子

ケーブルテレビ局からのケーブルを接続します。

B-CASカード挿入口

(p.23)

電源(DC12V)端子

(p.27)

付属のACアダプター-DST-PS12Vを接続します。

D1/D2/D3/D4映像出力端子

(p.17, 18)

D映像入力端子のあるテレビやビデオデッキなどと接続します。

ケーブル出力端子(下り)

ご注意

ケーブル出力端子からは、上り信号は通過しません。

各部の名称と機能つづき

ご確認ください
リモコン

リモコン

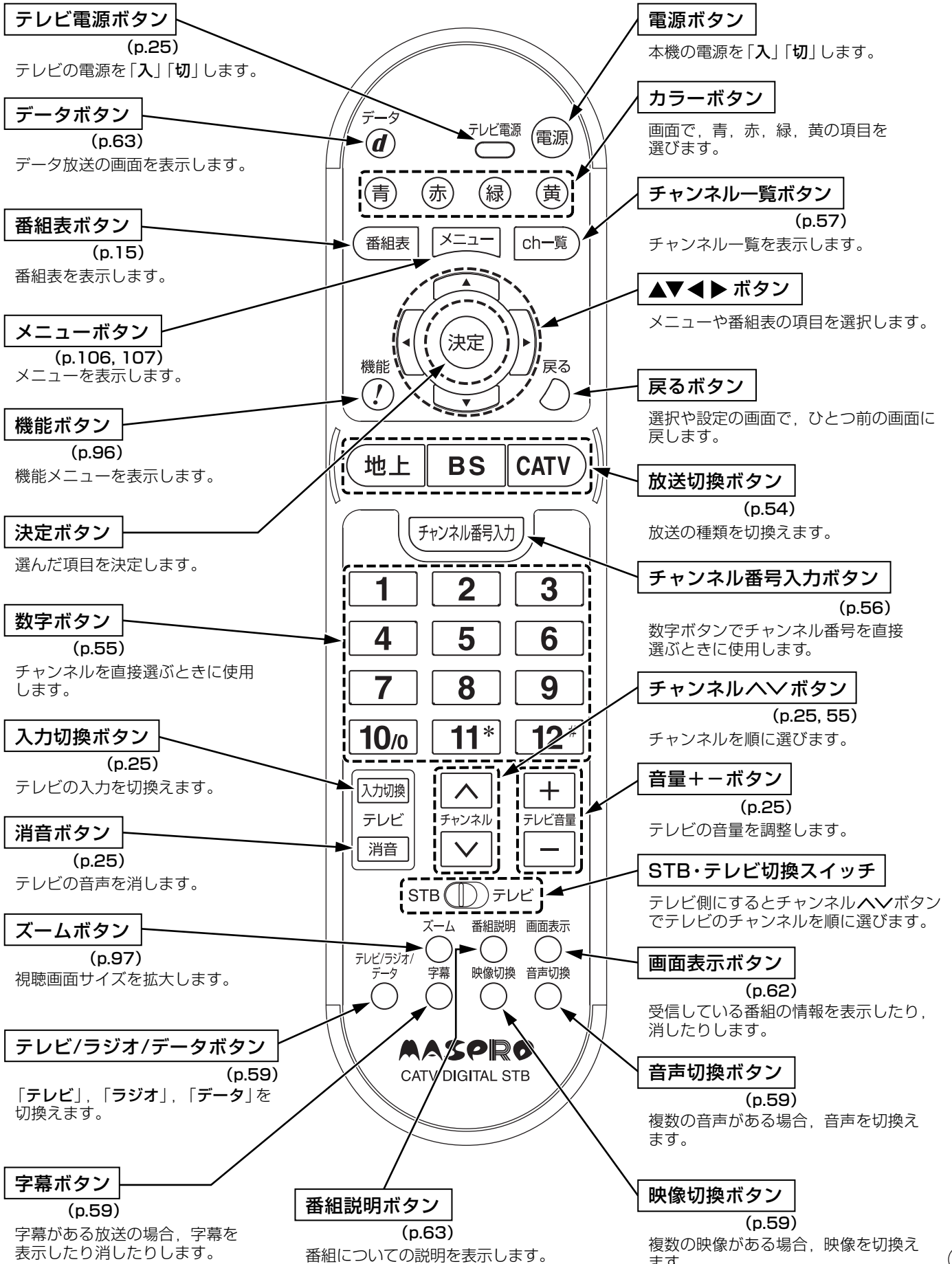

番組を選ぶ

かんたん初期設定をしてから、選局を行なってください。(p.28)

① 放送を切替える

地上、**BS**、**CATV** で見たい番組のある放送に切替える (p.54)

地上	地上	地上デジタル放送
BS	BS	BSデジタル放送
CATV	CATV1	CATV放送1
	CATV2	CATV放送2
	CS1	110°CSデジタル放送(スカパー!e2)
	CS2	110°CSデジタル放送(スカパー!e2)

CATVは **CATV** を押すたびに、

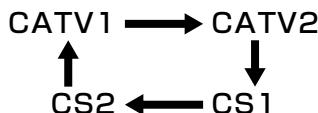

と切替わります

※ご加入のケーブルテレビ局の放送内容により、視聴できる放送は異なります。

② 視聴したいチャンネルを選ぶ

A 直接選局 (p.55)

1 ~ **12#** で直接選ぶ

ご注意

ワンタッチ(数字)ボタンに割当てられた放送局は、p.55, 108, 109 をご覧ください。

B 順次選局 (p.55)

STB  テレビ をSTB側にし、

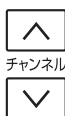

チャンネル で順に選ぶ

C 番号入力 (p.56)

チャンネル番号入力 , **1** ~ **10/0** でチャンネル番号を入力する

チャンネル 011 を選ぶ場合

チャンネル番号入力 を押す **10/0** → **1** → **1** と押す

(**10/0** ボタンは「0」として機能します)

D チャンネル一覧選局 (p.57)

① **ch-一覧** を押し、チャンネル一覧を表示する

②  でチャンネルを選び **決定** 押す



映像を切替える

映像切換



を押して

映像を切替えます。

音声を切替える

音声切換



を押して

音声を切替えます。
二重音声も切替えられます。

番組表を使う

番組表

を押し、番組表を表示します。

(選択中の番組は黄色で表示されます)



でチャンネルを移動します。



で時間帯を移動します。

ご注意

受信可能なチャンネルで番組表が表示されない場合、「番組情報取得」(p.69)を行なってください。



チャンネル番号・放送局名

選択中の番組
(黄色で表示されます)

選択中の番組の情報

青線部分には短い番組があります。
青色部分を選択すると番組を表示します。

予約済みの番組
(が表示されます)
録画予約：赤色
見るだけ予約：青色

番組を選局したいとき (放送中の番組選択時)



押す

(サブメニューが表示されます)

「見る」が選択されていることを確認し



押す

別の日の番組表を見たいとき



押す

(前日の番組表が表示されます)



押す

(翌日の番組表が表示されます)

番組説明を見たいとき



押す



予約したいとき

(放送予定の番組選択時)



押す

(予約種別確認画面が表示されます)



で予約方法を選び



押す

→p.73「③予約の決定」へ

別の放送の番組表を見たいとき



押す



ご注意

- 本機および各機器の接続はACプラグをACコンセントから抜いて行ってください。
- コピーガードがかかっている番組は録画機器を経由してテレビで視聴したり、一部のビデオ内蔵型テレビで視聴すると正常に受像できないことがあります。コピーガードがかかっている番組を視聴するときは、録画機器を経由しないで直接、本機とテレビを接続してください。

HDMI映像・音声入力端子付きテレビの場合

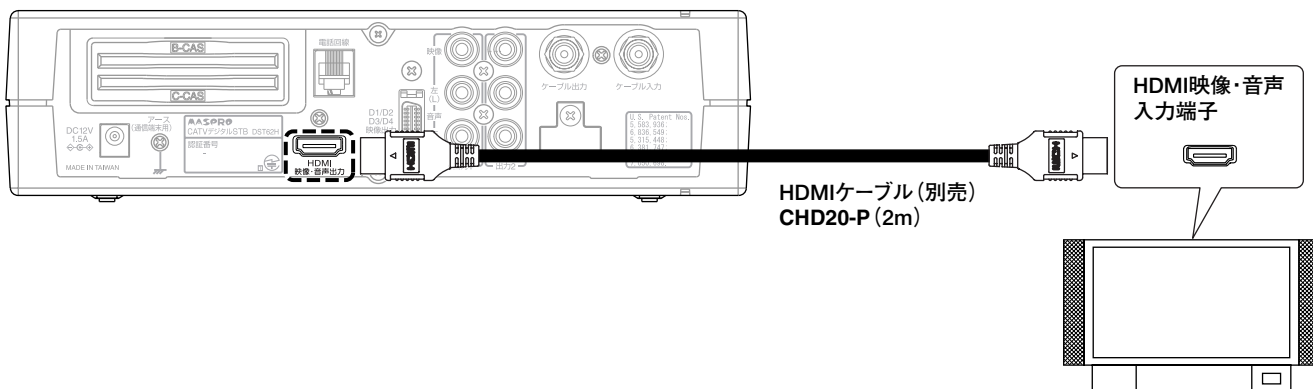

ご注意

- 工場出荷時はHDMI映像・音声出力端子から映像・音声を出力しない設定になっています。このため、初めて本機とテレビをHDMIケーブルで接続する場合、HDMIケーブルの接続に加え、付属の映像・音声コードも接続し、テレビを映像・音声コードが接続されているビデオ入力画面に切り替えて、「かんたん初期設定」(p.28)、「HDMI設定」(p.32)の順に設定を行ってください。

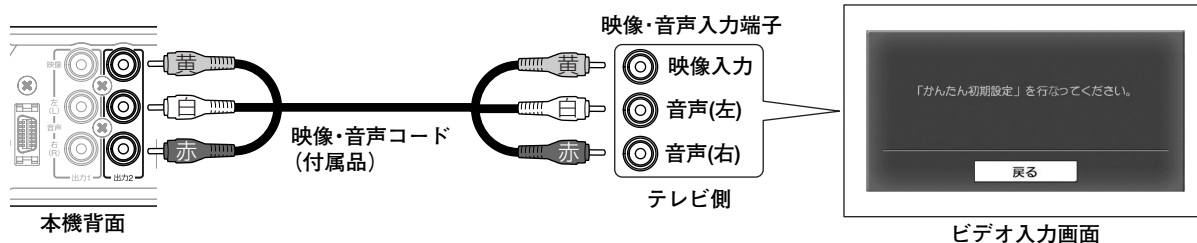

- 「HDMI設定」(p.32)を行わないとHDMI映像・音声出力端子からは映像・音声が出力されません。
- 「HDMI設定」(p.32)を行なった場合、D1/D2/D3/D4映像出力端子からは映像が出力されません。
- 本機はHDCP(p.118)に対応していないDVI機器(パソコンのディスプレイなど)には接続できません。

映像入力端子付きテレビの場合

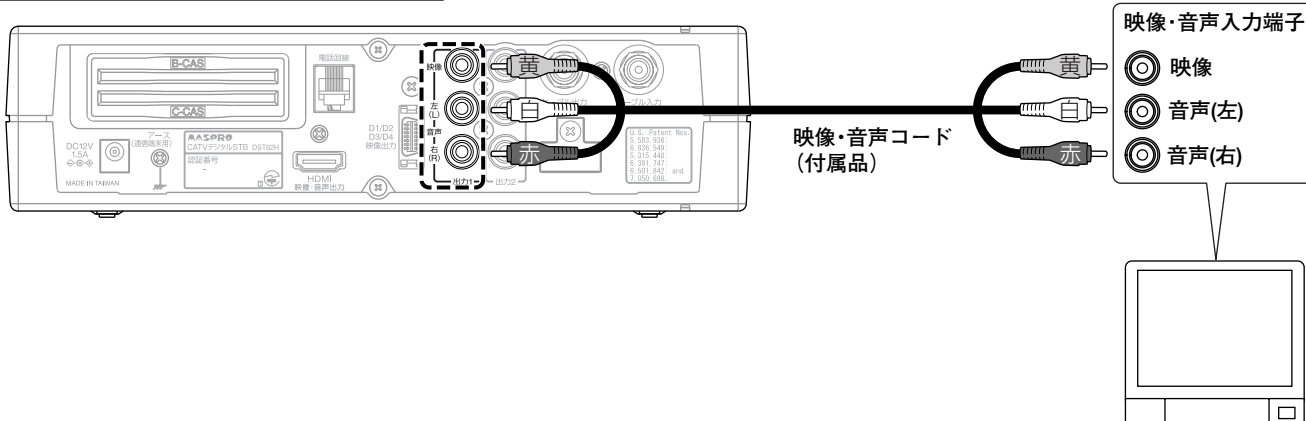

D映像入力端子付きテレビの場合

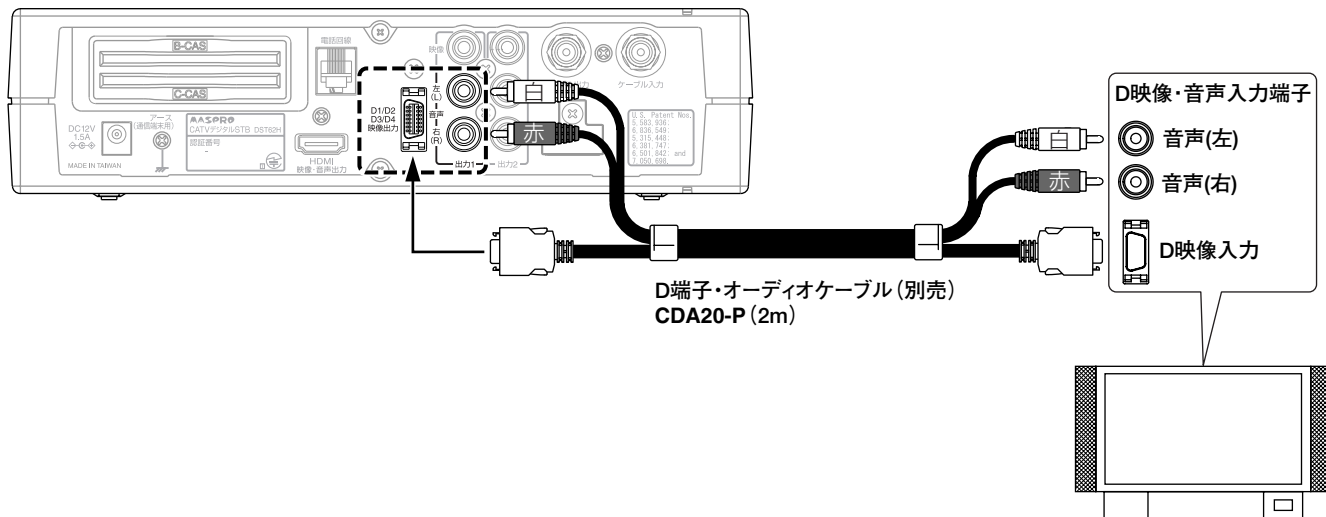

テレビとの接続

コンポーネント映像入力端子付きテレビの場合

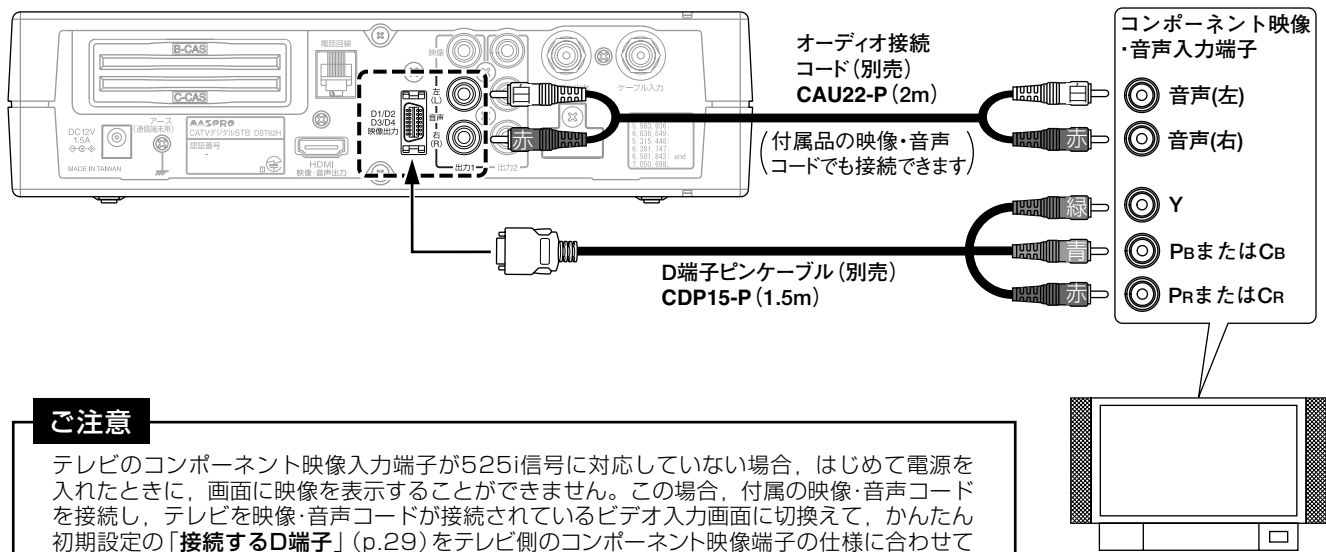

ご注意

テレビのコンポーネント映像入力端子が525i信号に対応していない場合、はじめて電源を入れたときに、画面に映像を表示することができません。この場合、付属の映像・音声コードを接続し、テレビを映像・音声コードが接続されているビデオ入力画面に切換えて、**かんたん初期設定の「接続するD端子」**(p.29)をテレビ側のコンポーネント映像端子の仕様に合わせて設定してください。

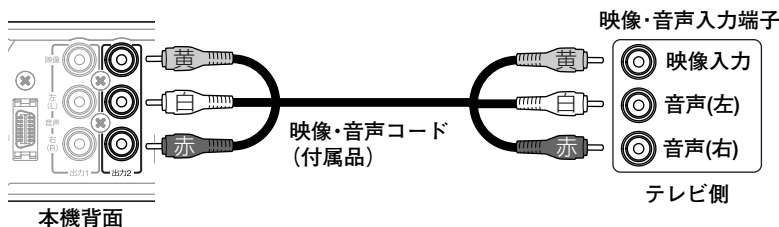

HDMI映像・音声出力について

- 本機の映像出力は、1125i, 525pの中から、接続した機器に適した解像度を自動で選択します。
- 本機の音声出力は、PCM, AACの中から、接続した機器に適した音声を自動で選択します。
- 「HDMI設定」(p.32)を行なった場合、本機のD1/D2/D3/D4映像出力端子からは映像が出力されません。
- 「HDMI設定」(p.32)を行なった場合、録画機器で録画した映像を再生したとき、お使いのテレビ、録画機器によっては、画面モードが自動的に「フル」に切替わらないことがあります。このようなときは、手動で画面モードを「フル」に切替えてください。

テレビとの接続

本機のD1/D2/D3/D4映像出力端子から出力される映像信号について

- 本機は、「接続するD端子」(p.29, 50)の設定により、ケーブルテレビ局から送信されている信号方式(1125i, 750p, 525i, 525p)を下表のように出力します。
- 正しく設定されていない場合、映像が映らなったり、映像が映っても、接続されるテレビ本来の画質にならなったりすることがあります。

ケーブルテレビ局から送信される信号方式	「接続するD端子」(p.29, 50)の設定と本機から出力される信号方式				
	D1の場合	D2の場合	D3の場合	D4の場合	1125i固定の場合
1125i	525iに変換して出力します。	525pに変換して出力します。	1125iをそのまま出力します。	1125iをそのまま出力します。	1125iをそのまま出力します。
750p			1125iに変換して出力します。	750pをそのまま出力します。	
525i	525iをそのまま出力します。	525iをそのまま出力します。	525iをそのまま出力します。	525iをそのまま出力します。	1125iに変換して出力します。
525p	525iに変換して出力します。	525pをそのまま出力します。	525pをそのまま出力します。	525pをそのまま出力します。	

上の表の「i」はインターレース(飛越し走査)、「p」はプログレッシブ(順次走査)の略です。詳しくは、p.118をご覧ください。

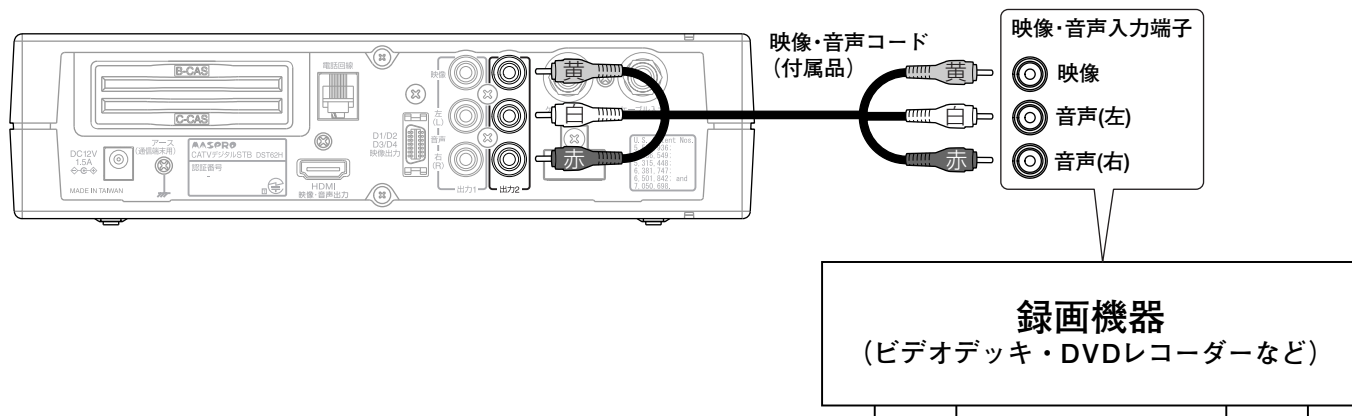

録画機器設定のご注意

- 録画をするには本機の番組予約とは別に、必ず録画機器も同じ時間の録画予約に設定してください。
- 録画機器の予約チャンネルは、本機と接続した映像・音声の入力チャンネル(「L1」, 「ライン」など)に設定してください。

録画するときのご注意

- 著作権保護された番組をビデオデッキ、パソコンなどで録画する際、著作権保護のための機能が働き、正しく録画できません。また、この機能により、視聴目的でもビデオデッキを介してモニター出力したときには画質劣化することがありますが、機器の問題ではありません。著作権保護された番組を視聴する場合、本機とテレビを直接接続してください。
- 「HDMI設定」(p.32)を行なった場合、録画機器で録画した映像を再生したとき、お使いのテレビ、録画機器によっては、画面モードが自動的に「フル」に切りかわらないことがあります。このようなときは、手動で画面モードを「フル」に切り替えてください。

有料番組（ペイ・パー・ビュー番組）や双方向サービスを利用しない場合、この接続は必要ありません。

電話回線コンセントの確認

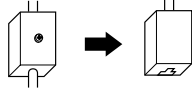
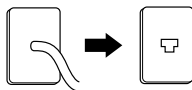
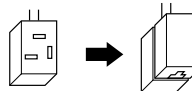
コンセントの形状	処置
モジュラーコンセント	市販のモジュラー2分配器やモジュラーケーブルを使用して、電話回線と本機を接続します。 
直付け型ローゼット	専門業者（工事担任者）によるモジュラーコンセントへの変換工事が必要です。 
埋込型プレート	専門業者（工事担任者）によるモジュラーコンセントへの変換工事が必要です。 
3ピンジャックコンセント	市販の3ピンプラグ変換アダプターを使用して、モジュラーコンセントに変更します。 

ご注意

直付け型ローゼットや埋込型プレートの場合、電話回線に関する工事は資格のある人（工事担任者）でなければ行えません。NTTなど、ご契約の電話会社にご相談ください。

電話回線について

接続できない電話回線

- ISDN回線（ISDNのターミナルアダプターにアナログポートがあるときは接続できます）
- デジタル方式の構内交換機に接続されている電話回線。
- 「内線設定」が、9桁以上必要な構内交換機の電話回線。
- 契約している電話回線やサービスの内容により、接続できないことがあります。

ご注意

ホームテレホンやビジネスホンが接続されている電話回線（電話機主装置、ターミナルボックス、ドアホンアダプターと接続）は、接続できないことがあります。ご使用の電話機メーカーにご相談ください。

電話回線との接続

ご注意

本機の電話回線接続端子にモジュラー2分配器を接続しないでください。取外せなくなることがあります。

● 一般電話回線の場合

モジュラーコンセントに、モジュラー2分配器を取付けて、本機に接続します。

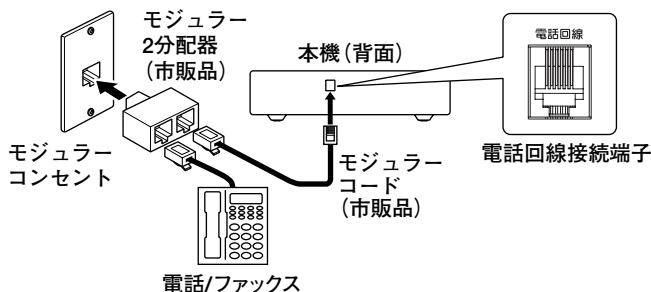

ご注意

デジタル放送の双方向サービスで使用する電話番号は、NTT東日本／西日本の交換機を中継しない事業者のみの契約の場合、通信できないことがあります。機器の接続および本機の設定が正しいにもかかわらず、正常に通信できないときは、契約されている電話回線事業者にお問合わせください。

電話回線との接続つづき

有料放送などを
楽しむために

● ADSL契約されている場合（一般電話回線）

- ADSLスプリッターのTEL (PHONE) ポートに、モジュラー2分配器を取付けて、本機に接続します。

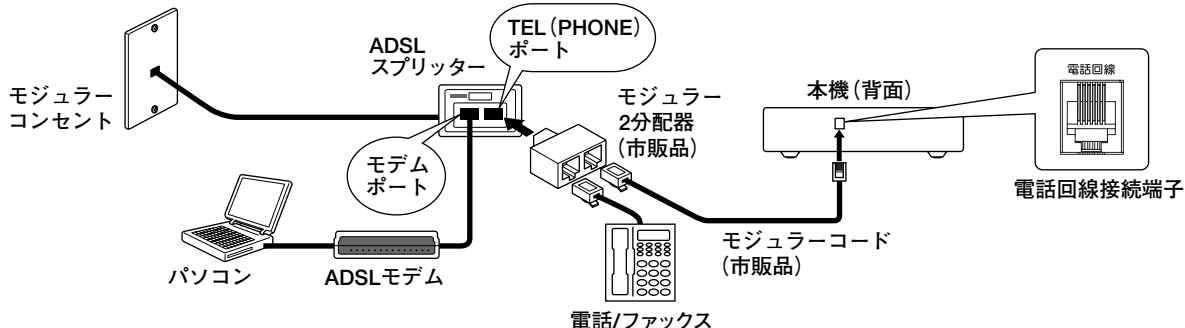

- ADSL回線に本機を接続するときは、モジュラーコンセントにADSLスプリッターを接続して、必ずADSLスプリッターのTEL (PHONE) ポートに、モジュラー2分配器を取付けてください。

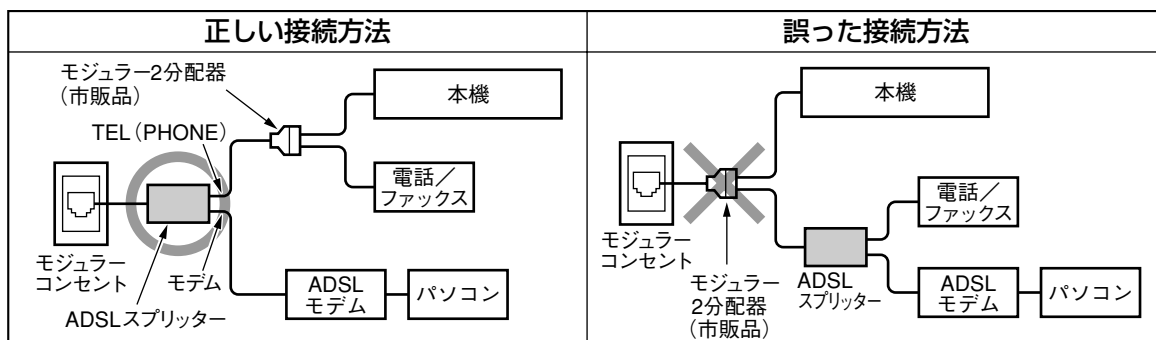

- ADSL回線によっては、別途ADSLラインアダプターとテレホンフィルターが必要になることがあります。機器の接続および本機の設定を正しく行っても正常に通信できないときは、契約されているADSL回線事業者にお問合わせください。

● ISDN回線の場合（ターミナルアダプターにアナログポートがあるとき）

- ターミナルアダプターのアナログポートに、直接本機を接続します。

ご注意

- ターミナルアダプターのアナログポートに、モジュラー2分配器を取付けて、本機を接続しないでください。ターミナルアダプターによっては正常に通信できないことがあります。詳しくは、ターミナルアダプターのメーカーにお問合わせください。
- ターミナルアダプターのISDN回線端子には、モジュラー2分配器を取付けしないでください。ISDN回線端子またはモジュラー2分配器が破損することがあります。

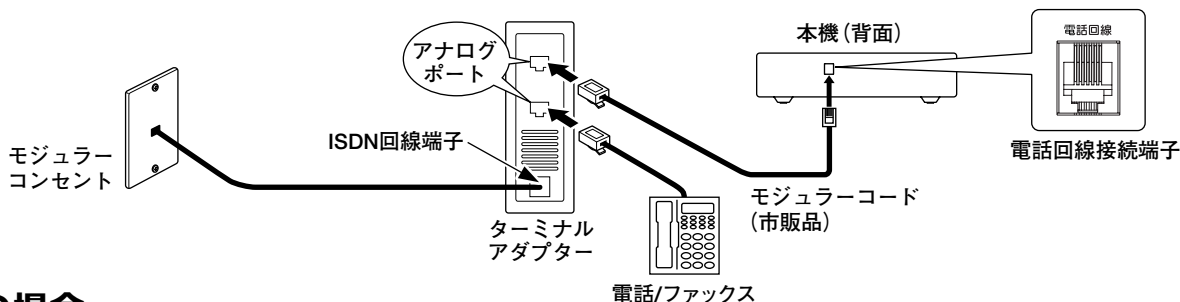

● IP電話の場合

- NTTの回線契約がしてあれば、IP電話を利用していてもデータを送ることができます。（NTTの回線を使うため）
- デジタル放送の双方向サービスで使用する電話番号は、IP電話のみのご契約の場合、通信できないことがあります。

機器の接続および本機の設定を正しく行っても正常に通信できないときは、契約されているIP電話回線事業者にお問合わせください。

電話回線との接続

有料放送などを
楽しむために

● 光IP電話の場合

ご注意

光IP電話によっては、機器の接続および本機の設定を正しく行なっても正常に通信できないことがあります。事前に、ご契約されている光IP回線事業者にお問合わせください。

NTTのアナログ回線を解約または休止している場合

- 光ターミナル(光電話対応アダプター)のTEL (PHONE) ポートに、モジュラー2分配器を取付けて、本機に接続します。

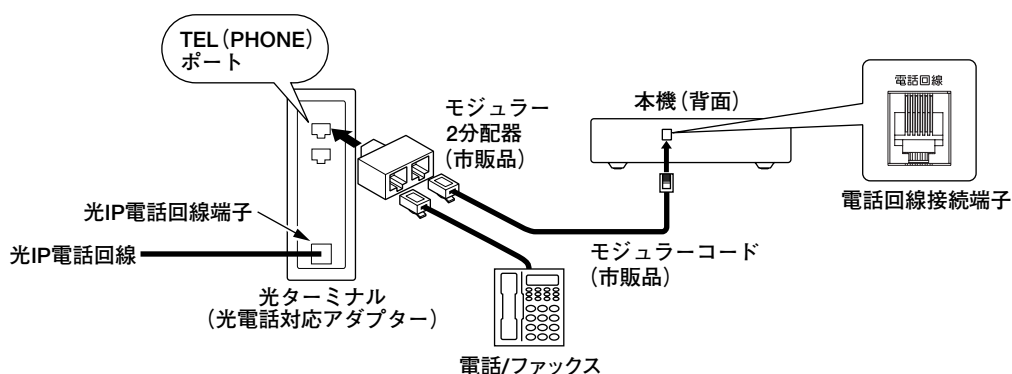

- デジタル放送の双方向サービスで使用する電話番号は、光IP電話のみのご契約の場合、通信できないことがあります。

NTTのアナログ回線を解約も休止もしていない場合

- モジュラーコンセントに、モジュラー2分配器を取付けて、本機に接続します。

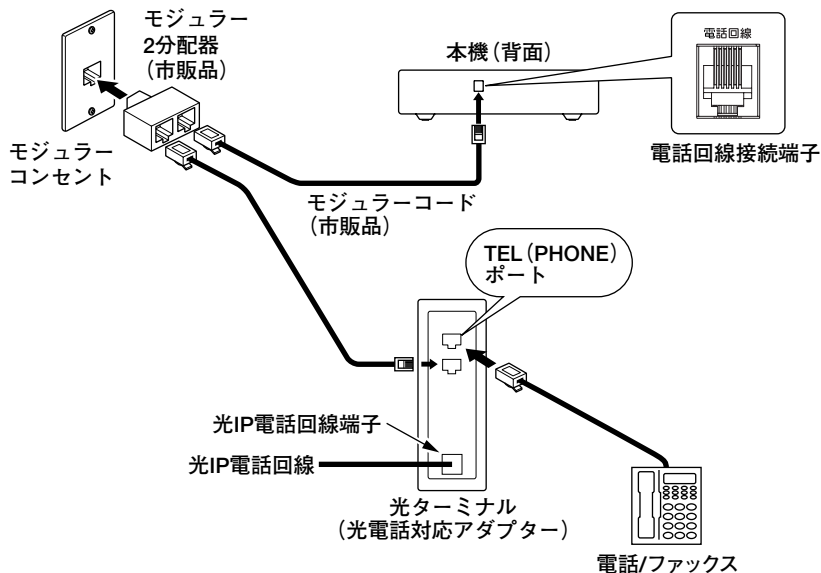

CASカード(B-CASカード, C-CASカード)について

- CASカードは、B-CASカード・C-CASカードの2種類があります。
B-CASカードは、地上・BS・110°CSデジタル放送を見るために使用します。
C-CASカードは、ケーブルテレビの放送を見るために使用します。
- CASカードIDは、有料番組の契約内容などを管理するために必要な番号です。また、お問合わせのときにも必要です。
「便利メモ」(最終ページ)に記入しておいてください。
- CASカードは、カード挿入口に入れておいてください。(下記「CASカードの挿入」参照)
- 破損、紛失の場合、ただちにご加入のケーブルテレビ局へご連絡ください。

- B-CASカード・C-CASカードは、ケーブルテレビ局が用意したものをご使用ください。
- B-CASカード・C-CASカードについては、ケーブルテレビ局にお問合わせください。

CASカード取扱上のご注意

- 折曲げたり、傷つけたり、変形させたりしないでください。
- 重いものを置いたり、踏みつけたりしないでください。
- 水をかけたり、ぬれた手でさわったりしないでください。
- IC(集積回路)部には手をふれないでください。
- 分解・加工を行わないでください。
- ご使用中は、抜き差ししないでください。視聴できなくなることがあります。
- CASカードを抜き差しする場合、ACプラグをACコンセントから抜き、ゆっくりとCASカードを抜き差ししてください。
- 裏向きや逆方向で挿入しないでください。挿入方向を間違えるとCASカードは機能しません。

CASカード

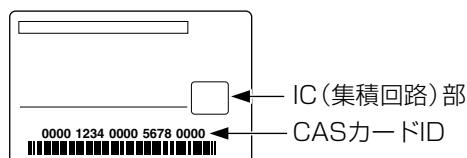

CASカードの挿入

ご注意

- B-CASカードを挿入しないと、地上・BS・110°CS(CS1, CS2)デジタル放送は視聴できません。
- C-CASカードを挿入しないと、CATV放送(CATV1, CATV2)は視聴できないことがあります。

① ACプラグをACコンセントから抜いてください。

② 背面の挿入口にB-CASカード, C-CASカードを挿入します。

カードは絵柄の表示されている面を上にして、止まるまでゆっくりと挿入してください。

B-CASカードの挿入

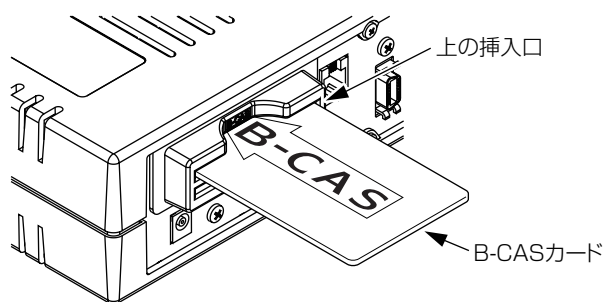

C-CASカードの挿入

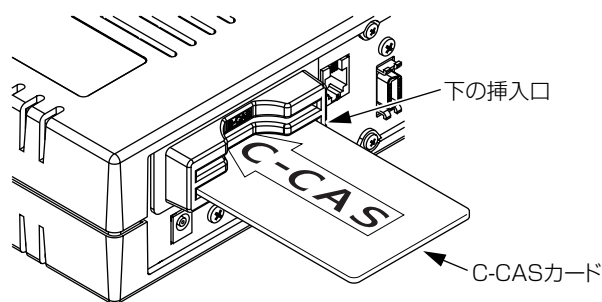

ご注意

B-CASカード・C-CASカード以外のものは挿入しないでください。故障・破損の原因となります。

リモコンの準備

設定の前に

リモコンへの乾電池の入れ方

- ①リモコンのフタを取外します。
リモコン裏面のツメを手前に引きながら、フタを上持ち上げて取外してください。

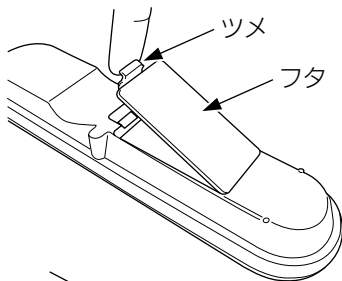

ご注意

乾電池を交換する場合、2本とも新しい同じ種類のものに交換してください。

- ②乾電池を入れます。
付属の乾電池（単3形、2本）は、 \oplus ・ \ominus の極性を間違えないように入れてください。

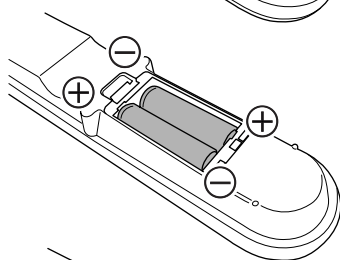

- ③フタを元どおりに取付けます。

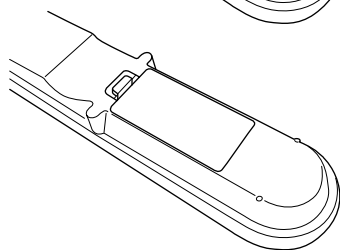

リモコンの操作について

- リモコンは、本機のリモコン受光部に向けて使用してください。
- リモコンを使用できる角度は上下約 20° 、左右約 30° です。
- リモコンを使用できる距離は、本機正面で約7mです。

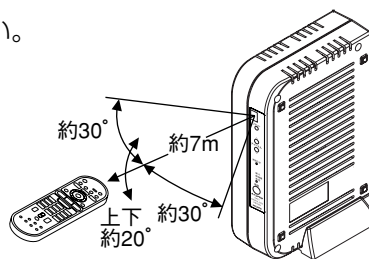

リモコン使用上のご注意

- リモコン受光部に日光や蛍光灯などの強い光を直接当てないでください。リモコンが作動しないことがあります。
- リモコンを落としたり、衝撃を与えたりしないでください。故障の原因となります。
- テレビを操作するときは、テレビのリモコン受光部に向けて操作してください。

リモコンの準備っづき

テレビメーカーの設定

- 本機のリモコンで、国内外メーカー17社のテレビを操作することができます。
- 接続するテレビのメーカーに合わせて、「メーカー番号」を設定してください。
- 複数の番号があるメーカーは、テレビが作動するメーカー番号に設定してください。

ご注意

- テレビの機種によっては、操作できないことや、一部の機能が操作できないことがあります。
- メーカー番号入力は、**[11*]**、**[12*]** ボタンを使用しません。また、**[10/0]** ボタンは「0」として機能します。
- メーカー番号の記載されていないテレビメーカーには対応していません。

① 本機のリモコンの **テレビ電源** を押しながら **[1]** ~ **[10/0]** でメーカー番号を入力します。
(テレビ画面に表示は出ません)

例 パナソニック メーカー番号「01」の場合、**テレビ電源** を押しながら **[10/0]** → **[1]** と押す。
(**[10/0]** ボタンは「0」として機能します)

② テレビの操作ができるか確認します。

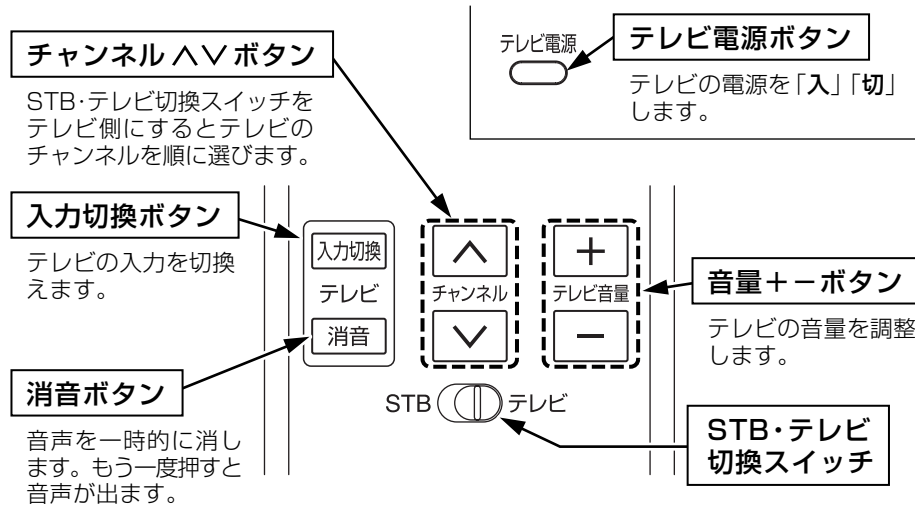

テレビメーカー	メーカー番号	テレビメーカー	メーカー番号
パナソニック	01, 02	パイオニア	14
シャープ	03, 04, 47	アイワ	15, 16, 17
三菱	05, 06	サムスン	18, 19, 20, 21, 22
ビクター	07, 44, 45	FUNAI	23, 24, 25, 26, 27, 28
日立	08	東芝	29, 30, 31
三洋	09, 10, 46	LG	32, 33, 34, 35, 36, 37, 38
ソニー	11, 50	PHILIPS	39, 40, 41
NEC	12, 51	オリオン	42, 43
富士通ゼネラル	13, 48, 49	—	—

本機は、縦にしたり、横にしたりして設置できます。

縦置き

付属のスタンド(縦置き用)を使用します。

- ① 本機の背面側よりスタンドを差込みます。

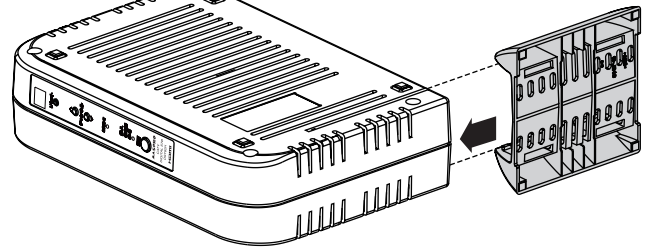

- ② スタンドが止まる位置までスライドさせます。

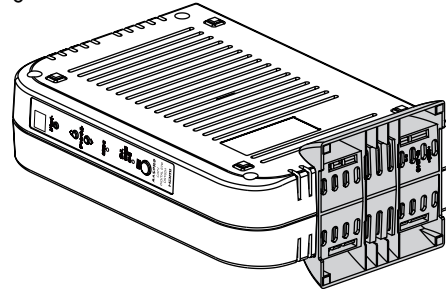

- ③ スタンドを下側にし、設置します。

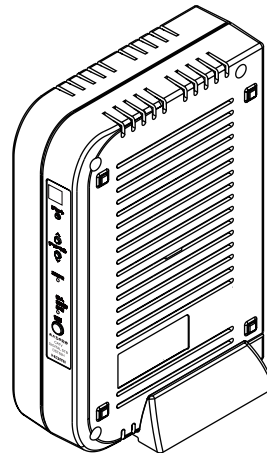

横置き

ゴム足の付いている方を下にして置きます。

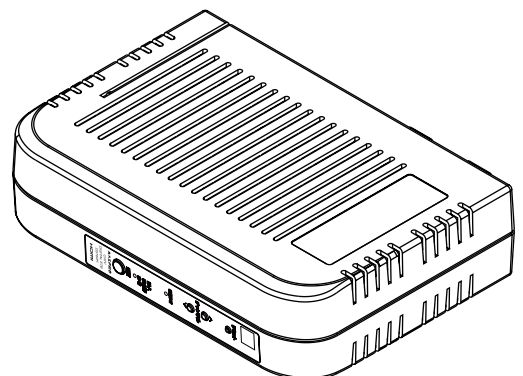

電源を入れる

設定の前に

- ①本機とACアダプターを接続します。
ACアダプターにACコードを接続します。

ご注意

付属のACアダプター
DST-PS12V以外、
使用しないでください。

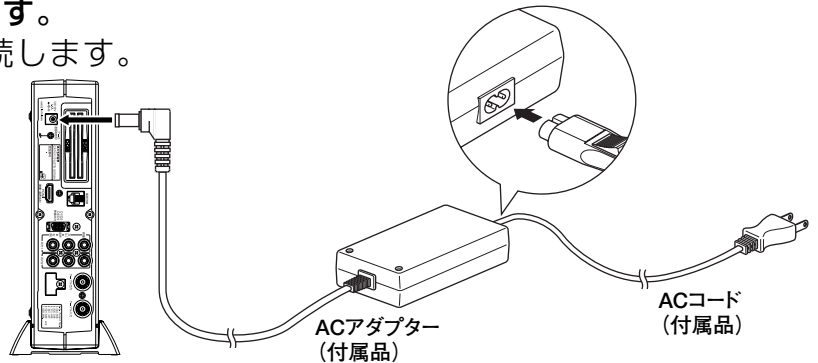

- ②ACプラグをACコンセントに差込みます。

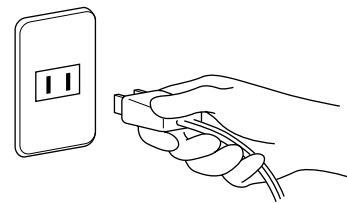

- ③テレビの電源を入れます。

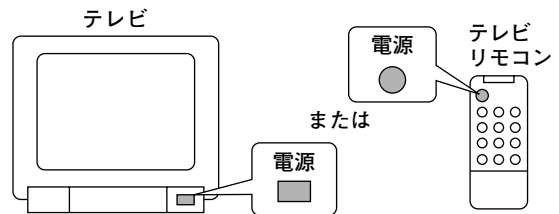

- ④テレビの入力を切替えます。
テレビの入力切替を、本機と接続しているビデオ入力に切替えます。

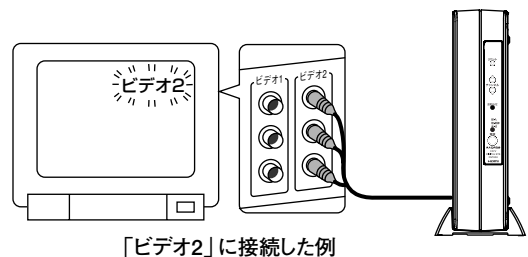

- ⑤本機の電源を入れます。
本機またはリモコンで、本機の電源を「入」にします。

ご注意

ACプラグをACコンセントに差込んでから
約10秒間(電源表示灯が橙色で点滅している間)、
本機の電源は「入」にできません。

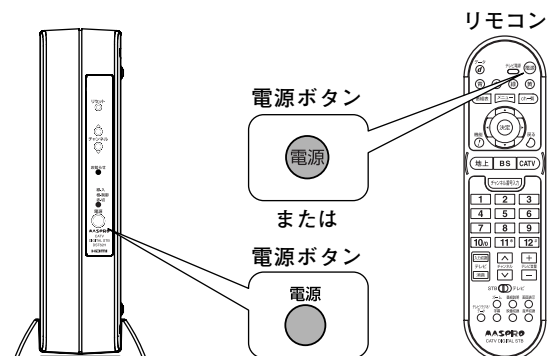

- ⑥「かんたん初期設定」を行います。(p.28)

ご注意

- ACコードのACプラグは、長期間使用しないときや異常時以外は、常にACコンセントに接続しておいてください。本機は、電源を切っているときでも、自動的にケーブルテレビ局からの情報を受信したり、視聴記録の送信を行ったりしています。
- ACコードのACプラグは、ビデオデッキなどの電源スイッチ連動型のACコンセントに接続しないでください。本機での予約が実行できなくなります。

初めて本機の電源を入れたとき、テレビ画面の指示にしたがって最小限の設定を行うことで、視聴できるようにするためのものです。各機器との接続状態を確認して、実行してください。

ご注意

- 「テレビとの接続」(p.16, 17), 「CASカードの挿入」(p.23)を行ってから、「かんたん初期設定」をしてください。
- 本機とテレビをHDMIケーブルで接続する場合、または、テレビのコンポーネント入力端子が525i信号に対応していない場合、付属の映像・音声コードも接続し、ビデオ入力画面で「かんたん初期設定」を行ってください。(p.16, 17)
- 「かんたん初期設定」を途中で中止したときや、設定が正しくないときは、視聴画面が表示されないことがあります。この場合、もう一度、「かんたん初期設定」を行ってください。

本機の接続設定

接続したテレビに合わせて設定を行います。

① 本機の電源を入れる

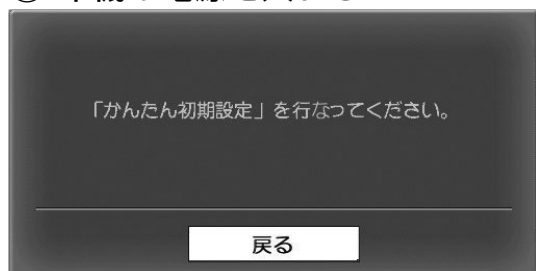

ご購入後、初めて電源を入れたとき、左のような画面が表示されます

押す

② かんたん初期設定の選択



押す

で「機器設定」を選び

「かんたん初期設定」が選択されていることを確認し

押す

③ 設定するの選択

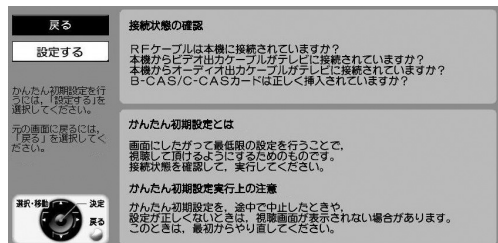

「接続状態の確認」および「かんたん初期設定実行上の注意」を読み

「設定する」が選択されていることを確認し

押す

④ 接続するテレビの選択



で「4:3/ノーマル」または「16:9/ワイド」を選び

押す

「4:3/ノーマル」:標準テレビのとき。
「16:9/ワイド」:ワイドテレビのとき。



⑤ 接続するD端子の選択



で接続するテレビのD端子を選ぶ

D端子(コンポーネント端子)で接続しない場合、設定不要です。

設定が終わったら

で「次へ」を選び

押す

本機の設定	テレビの映像入力端子の仕様	
	D映像入力端子	コンポーネント映像入力端子
D1	D1	525i (480i) の信号に対応
D2	D2	525i (480i), 525p (480p) の信号に対応
D3	D3	1125i (1080i), 525i (480i), 525p (480p) の信号に対応
D4	D4	1125i (1080i), 750p (720p), 525i (480i), 525p (480p) の信号に対応
1125i固定	—	1125i (1080i) の信号に対応

ご注意

- 接続するテレビのD端子が「D1」または「D2」の場合、設定を「D3」、「D4」または「1125i固定」にすると、テレビに何も表示されなくなります。
- ハイビジョン入力専用のコンポーネント端子(Y/Pb/Pr)があるハイビジョンテレビの場合、「1125i固定」に設定してください。

⑥ 接続設定変更の確認

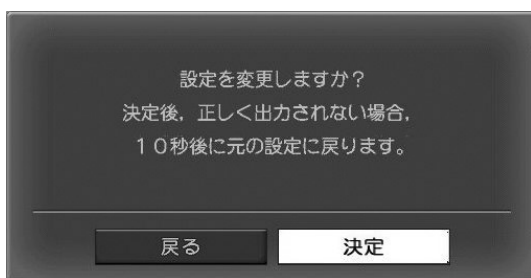

「決定」が選択されていることを確認して

押す

⑦ 接続設定保存の確認

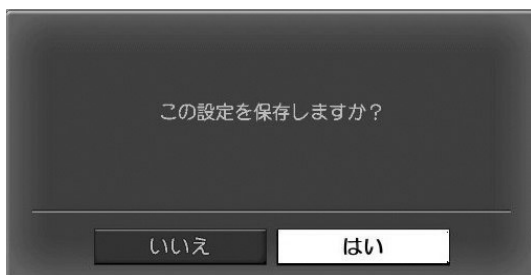

設定を保存する場合、10秒以内に

で「はい」を選び

押す

設定保存のメッセージが表示され、約3秒後に「受信地域の設定」に切り替わります



受信地域の設定

受信地域の設定は、お住まいの地域の天気予報・道路交通情報などをデータ放送で受信するときなどに使います。

⑧ 郵便番号の入力



1 ~ 10/0 でお住まいの郵便番号を入力し

- 10/0 ボタンは「0」として機能します

間違って入力した場合

← を押し、番号を消去して、再度、入力してください。

↵ 押す

⑨ 県域の選択



← → でお住まいの地域を選び

- 伊豆、小笠原諸島地域は、「東京都島部」を選んでください。
- 南西諸島鹿児島県地域は、「鹿児島県島部」を選んでください。

↵ 押す

⑩ 次への選択



「次へ」が選択されていることを確認して

決定 押す

⑪ 受信地域の設定の完了



地域設定が完了しました

約3秒後に「受信チャンネルのスキャン」に切りかわります

決定 を押すと、すぐに「受信チャンネルのスキャン」に切りかわります



受信チャンネルのスキャン

受信できるチャンネルを調べて、受信チャンネルを設定します。

⑫ チャンネルスキャンの開始

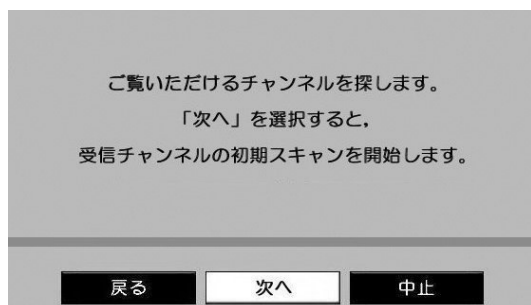

「次へ」が選択されていることを確認して

決定 押す

⑬ チャンネルスキャン実行

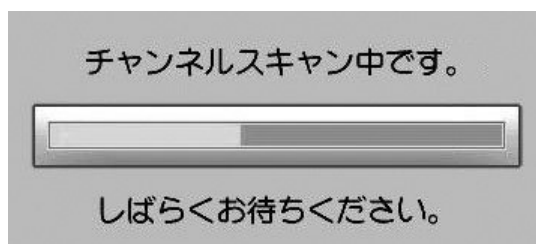

チャンネルスキャンには、しばらく時間がかかります

チャンネルスキャンを中止する場合

決定 押す

⑭ チャンネルスキャンの終了

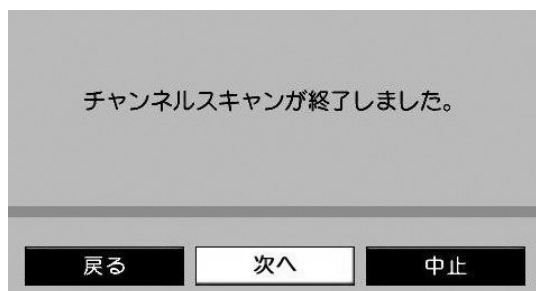

チャンネルスキャンの終了を確認し

「次へ」が選択されていることを確認して

決定 押す

⑮ かんたん初期設定の終了



視聴できることを確認し

決定 押す
(通常の視聴状態に戻ります)



本機とテレビをHDMIケーブルで接続するときの設定を行います。

HDMIケーブルで接続しない場合、この設定は必要ありません。

ご注意

- 本機とテレビをHDMIケーブルで接続してから設定を行なってください。
- 工場出荷時はHDMI映像・音声出力端子から映像・音声を出力しない設定になっています。このため、初めて本機とテレビをHDMIケーブルで接続する場合、HDMIケーブルの接続に加え、付属の映像・音声コードも接続し、テレビを映像・音声コードが接続されているビデオ入力画面に切り替えて、設定を行なってください。(p.16)
- 「HDMI設定」を行なった場合、D1/D2/D3/D4映像出力端子からは映像が出力されません。
- 本機は HDCP (p.118) に対応していないDVI機器 (パソコンのディスプレイなど) には接続できません。



① 本機の詳細設定の選択



メニュー 押す

◀▶ で「機器設定」を選び

▲▼ で「本機の詳細設定」を選び

決定 押す

② 接続設定の選択

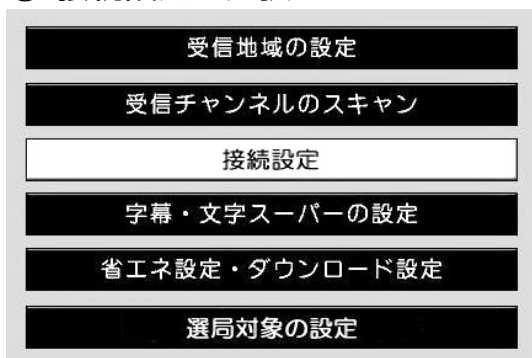

▲▼ で「接続設定」を選び

決定 押す

③ HDMIの選択



◀▶ で「HDMI」を選び

▼ 押す

④ HDMI出力形式の選択



で「YCbCr」または「RGB」を選び

押す

「YCbCr」: HDMI端子からYCbCr4:4:4形式のカラーフォーマットを出力します。

「RGB」: HDMI端子からRGB形式のカラーフォーマットを出力します。

ご注意

- 接続するテレビのカラーフォーマットに合わせて選択してください。
- 本機は、YCbCr4:2:2形式のカラーフォーマットには対応していません。
- 接続するテレビによっては、「HDMI出力形式」の設定を切換えたときに映像が正常に映らないことがあります。このようなときは、接続したテレビのYCbCr/RGBの設定を切換えるか、本機を映像が正常に映る設定に戻してください。詳しくは、接続したテレビの取扱説明書をご覧ください。

⑤ HDMI機器連動の選択



で「する」または「しない」を選び

で「決定」を選び

押す

「する」: HDMI機器連動を有効にします。
「しない」: HDMI機器連動を無効にします。

- HDMI機器連動に関しては「HDMI機器連動について」(p.34)をご覧ください。

⑥ 接続設定変更の確認

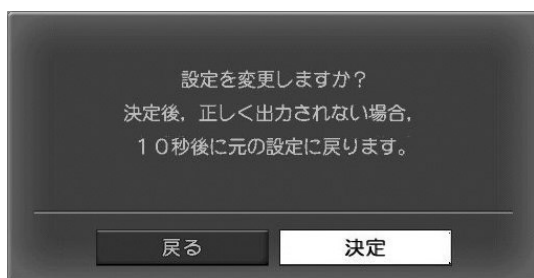

「決定」が選択されていることを確認して

押す

⑦ 接続設定保存の確認

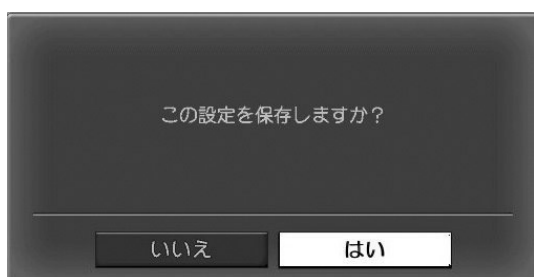

設定をする場合、10秒以内に

で「はい」を選び

押す

設定保存のメッセージが表示され、約3秒後に「本機の詳細設定」に切り替わります

設定完了後、テレビをHDMI入力画面に切換えて、映像が正常に映ることを確認してください。



HDMI機器連動とは

HDMI機器連動は、HDMIで規格化されているHDMI CEC(Consumer Electronics Control)を使った機器間相互制御の機能です。

HDMI CEC対応のテレビなどをHDMIケーブルで接続すると、それぞれの機器間で連動した操作ができるようになります。

HDMI機器連動でできること

- 本機の電源を「入」にするとテレビの電源も「入」になり、テレビを本機からの出力画面に切替えます。
- 「見るだけ予約」の開始前に本機の電源が「切」の場合、予約開始時に本機およびテレビの電源が「入」になり、予約終了後、本機およびテレビの電源が「切」になります。
- 本機の電源を「切」にするとテレビの電源も「切」になります。
- テレビの電源を「切」にすると本機の電源も「切」になります。
(本機が録画予約実行中の場合、本機の電源は「切」になりません)

接続する機器の設定について

- HDMI機器連動を使用するには、本機と接続した機器の設定も必要です。
詳しくは、接続した機器の取扱説明書をご覧ください。
- 本機の設定は、「HDMI機器連動」(p.33)を「する」にしてください。

対応機器について

HDMI CEC(Consumer Electronics Control)に準拠しているすべてのHDMI CEC対応テレビで動作を保証するものではありません。

HDMI機器連動 (p.33) を「する」にしたときのご注意

- 「見るだけ予約」の開始前に本機の電源が「切」の場合、「見るだけ予約」が終了するとテレビの電源が「切」になります。
- 本機と録画機器を接続し、「見るだけ予約」で録画を行なっている場合、テレビの電源を「切」にすると、本機の電源も「切」になり映像・音声を出力しないため、録画が正常に行われません。
- 「録画予約」と「見るだけ予約」を続けて行う場合、「録画予約」の開始時に本機の電源が「入」になっているため、「見るだけ予約」の開始時にテレビの電源は「入」になりません。

6:00～7:00まで「録画予約」をし、7:00～8:30まで「見るだけ予約」をした場合

「見るだけ予約」を開始してもテレビの電源は連動せず「切」のままです。

	6:00	7:00	8:00	9:00
予約状況		録画予約	見るだけ予約	
本機の電源	「切」	「入」	「入」	「切」
テレビの電源	「切」			

有料番組（ペイ・パー・ビュー番組）や電話回線を利用した双方向サービス（視聴者参加番組など）を楽しむには、必ず電話回線と接続してください。
（電話回線の接続については、p.20～22「電話回線との接続」をご覧ください）

有料番組（ペイ・パー・ビュー番組）や双方向サービスを利用しない場合、この設定は必要ありません。

① 通信の詳細設定の選択



メニュー 押す

で「機器設定」を選び

で「通信の詳細設定」を選び

決定 押す

② 回線の種類の選択



で該当する回線の種類を選び
●通常は「自動判別」を選びます

押す



電話回線の設定

「自動判別」で電話回線テスト (p.38) に失敗する場合

「トーン」、「パルス10」、「パルス20」のいずれかを選んでください。

- 押ボタン式の電話機で「ピッポッパ」と音がする → 「トーン」
- 押ボタン式の電話機で「ピッポッパ」と音がしない、または、ダイヤル式の電話機 → 「パルス10」、「パルス20」

（「パルス10」、「パルス20」のどちらかは、電話機の設定を確認してください。不明な場合、NTTにお問合わせください。）

ターミナルアダプターを使用している場合

ISDN回線で、アナログポートのあるターミナルアダプターを使用しているとき、回線の種類を「自動判別」にすると作動しません。
ターミナルアダプターの取扱説明書で回線の種類を確認し、選択してください。

↓
p.36へ

- 外線に電話をかけるとき、「0」発信などが必要な電話（電話交換機などを使用）の場合、
「内線発信番号」を設定してください。
- 外線に電話をかけるとき、相手の電話番号にそのままかける場合（一般家庭）

➡ 「③内線発信番号の設定」へ

➡ 「⑤発信者の番号通知の選択」へ

③ 内線発信番号の設定



「内線発信番号」が選択されていることを確認して

1 ~ 12# で内線発信番号を入力する

- 10# ボタンは「0」、11# ボタンは「*」、12# ボタンは「#」として機能します

間違えて入力した場合

← を押し、番号を消去して、再度、入力してください。

内線発信の後、外線につながるまで時間がかかる（2秒以上）電話の場合

内線発信番号入力後、青 を押してください。（画面に「,」が表示されます）



④ 発信ポーズ時間の選択



▽ を押す

「発信ポーズ時間」が選択されていることを確認して

← → で発信ポーズ時間を設定する

発信ポーズ時間について

- 発信ポーズ時間は「2」～「9」秒に設定できます。
- 電話回線の接続や、その他の設定が正しくても「電話回線テスト」(p.38)に失敗する場合、成功するまで、発信ポーズ時間を1秒ずつ長くしてみてください。

⑤ 発信者の番号通知の選択



▽ を押し、「発信者の番号通知」へ移動し

← → で該当する発信者の番号通知を選ぶ

- 「設定なし」：電話会社との契約に従う。
- 「通知する」：相手に常に通知する。
(電話番号の前に「186」を付加します)
- 「通知しない」：相手に常に通知しない。
(電話番号の前に「184」を付加します)

マイラインプラスの設定

マイラインプラスの登録をしている場合、登録している電話会社を使わずに発信するときに設定します。

マイラインプラスに登録した電話会社に設定する場合

マイラインプラスの初期設定は、登録している電話会社を使う設定になっていますから、設定する必要はありません。

 で「決定」にカーソルを合わせ、 を押してください。

→「⑧電話回線設定の完了」へ

⑥ 電話会社番号の入力



 押し、「電話会社番号」へ移動し

1 ~ **12#** で電話会社番号を入力する

- **10** ボタンは「0」、**11** ボタンは「*」、**12** ボタンは「#」として機能します
- 電話会社番号は、ご利用される電話会社におたずねください

間違って入力した場合

 を押し、番号を消去して、再度、入力してください。

⑦ 「解除する」の設定



 押し、「マイラインプラス」へ移動し

 で「解除する」を選び

 で「決定」を選び

 押し

⑧ 電話回線設定の完了



電話回線の設定が完了しました

約3秒後に「メニュー」に戻ります

 を押しと、すぐに「メニュー」に戻ります



電話回線テスト

回線テスト : 電話回線の接続設定が正しいかを確認します。

センターテスト : 双方向データサービス(データ放送のアンケートなど)における接続が正しいか確認します。

ご注意

- テストが終了するまで、電話を使用しないでください。
- キャッチホンの契約がしてある場合、テスト中に電話がかかってきたとき、テストに失敗することがあります。その場合、「②テストの実行」からやり直してください。
- センターテストを行う場合、電話料金がかかります。

① 通信の詳細設定の選択



メニュー 押す

で「機器設定」を選び

で「通信の詳細設定」を選び

決定 押す

② テストの実行



で「回線テスト」または「センターテスト」を選び

決定 押す

回線テストを選択した場合

「④テストの終了」へ

センターテストを選択した場合

「③センターテスト実行の確認」へ

「はい」が選択されていることを確認して

決定 押す
(最大約1分間かかります)

センター接続テストを中止する場合

決定 押す

決定 押す
(「電話回線の設定」)
に戻ります

③ センターテスト実行の確認

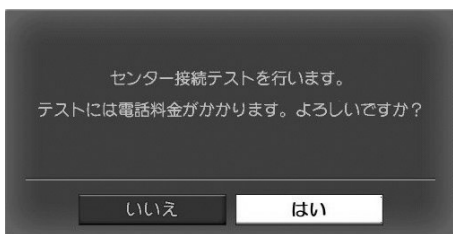

④ テストの終了



● 「回線テスト」の場合、メッセージが異なります。

電話回線テストに失敗した場合

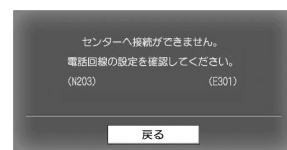

決定 を押し、「②テストの実行」に戻ります。

電話回線の接続(p.20~22)、電話回線の設定(p.35~37)が正しいか確認して、再度、電話回線テストを行なってください。



録画予約をするときの本機の設定を行います。

ご注意

本機は録画機器ではありません。本機の録画予約とは別に、必ず録画機器も同じ時間の録画予約に設定してください。

① 録画予約の選択



メニュー 押す

で「機器設定」を選び

で「録画予約」を選び

決定 押す

② 録画予約実行時の画面表示の選択

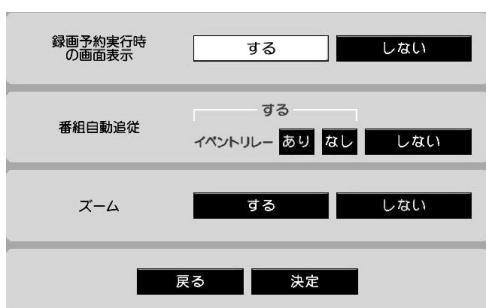

で「する」または「しない」を選び

押す

「する」：録画予約時に右記のような操作画面（番組のタイトルなど）をビデオ信号に出力する。

「しない」：録画予約時に操作画面（番組のタイトルなど）をビデオ信号に出力しない。



③ 番組自動追従の選択

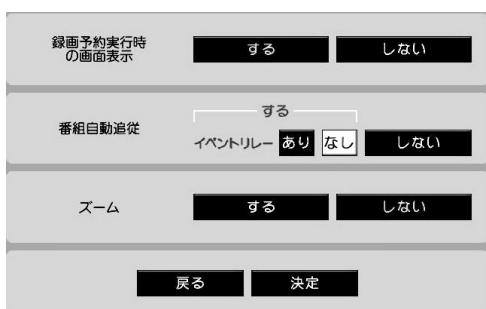

で「あり」、「なし」または「しない」を選び

押す

「あり」：番組自動追従およびイベントリレー (p.118) の追従を行う。

「なし」：番組自動追従は行うがイベントリレーの追従を行わない。

「しない」：番組自動追従を行わない。

（番組自動追従、イベントリレーについては）
「**F**番組変更追従」(p.74)をご覧ください。）



録画予約の設定

「番組自動追従」、「イベントリレー」を有効にしておくと、野球中継の延長などで、予約していた番組が時間変更されたとき、予約時間やチャンネルを自動で変更するため、確実に録画できます。



④ ズームの選択

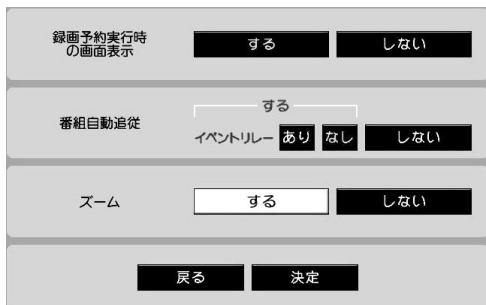

で「する」または「しない」を選び



で「決定」を選び



を押す

「する」 : 録画予約時にズーム対象の映像となる場合、ズーム表示(p.97)を行う。

「しない」 : 録画予約時に映像をズーム表示しない。

⑤ 録画予約の設定の完了



予約全般の設定が完了しました

約3秒後に「メニュー」に戻ります



を押すと、すぐに「メニュー」に戻ります



暗証番号は、ペイ・パー・ビュー番組や、視聴年齢制限がある番組を見るときなどに使います。

ご注意

- 暗証番号は、忘れないようにご注意ください。
- 登録した暗証番号をお忘れになった場合、ご加入のケーブルテレビ局に連絡して、暗証番号の消去の手続きをしてから、再度、新しい暗証番号を設定してください。

① 個人利用と制限の選択

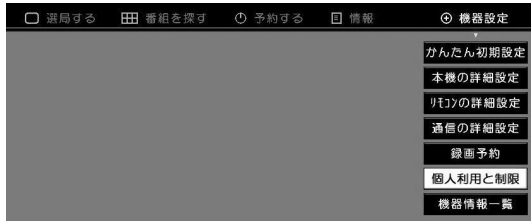

メニュー 押す

◀ ▶ で「機器設定」を選び

▲ ▼ で「個人利用と制限」を選び

決定 押す

初めて暗証番号を設定する場合

→「②暗証番号未設定の表示」へ

暗証番号を変更する場合

→「③暗証番号設定の選択」へ

② 暗証番号未設定の表示

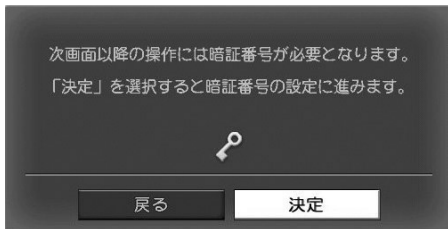

「決定」が選択されていることを確認して

決定 押す
→「④暗証番号の入力」へ

③ 暗証番号の設定の選択



1 ~ 10/0 で現在の暗証番号(4桁)を入力し

「暗証番号の設定」が選択されていることを確認して

決定 押す

④ 暗証番号の入力

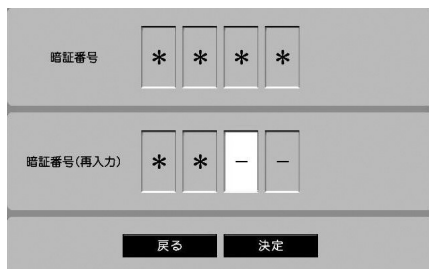

「暗証番号」欄に

1 ~ 10/0 で登録または変更する暗証番号(4桁)を入力する
● 10/0 ボタンは「0」として機能します

「暗証番号(再入力)」欄に

1 ~ 10/0 で入力した暗証番号(4桁)をもう一度入力する
● 10/0 ボタンは「0」として機能します

「決定」が選択されていることを確認して

決定 押す

間違っって入力した場合

◀ を押し、番号を消去して、再度、入力してください。

暗証番号設定保存のメッセージが表示され、約3秒後に「個人利用と制限」に戻ります



視聴年齢制限の設定

番組視聴を制限する

成人向番組などは、視聴年齢制限が設定されているものがあります。あらかじめ本機に視聴年齢制限を設定しておけば、暗証番号を入力しないと、それらの番組を見ることができないようにすることができます。

- 年齢制限は「4才」～「19才」，「無制限」に設定できます。
- 視聴年齢制限機能を使わないときは，視聴年齢制限を「無制限」に設定してください。
- 工場出荷時は，視聴年齢制限は「4才」に設定してあります。

視聴年齢制限が設定されている番組を選んだ場合

- 番組の視聴許可年齢が設定年齢以下のとき，番組を見ることができます。
- 番組の視聴許可年齢が設定年齢を超えるととき，メッセージが表示され，番組を見ることはできません。
番組を見るためには，暗証番号を入力する必要があります。

例 視聴年齢制限を「18才」に設定した場合

視聴許可年齢が18才以下の番組……番組を見ることができます。
視聴許可年齢が18才を超える番組……番組を見るためには暗証番号の入力が必要になります。



視聴年齢制限の設定

① 個人利用と制限の選択



メニュー 押す

で「機器設定」を選び

で「個人利用と制限」を選び

決定 押す

② 暗証番号の入力

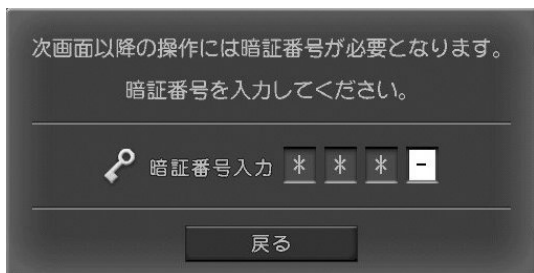

1 ~ 10/0 で暗証番号(4桁)を入力する

- 10/0 ボタンは「0」として機能します

間違っって入力した場合

を押し，番号を消去して，再度，入力してください。

暗証番号が設定されていない場合，p.41「②暗証番号未設定の表示」画面になります。暗証番号を設定してください。

③ 視聴制限設定の選択

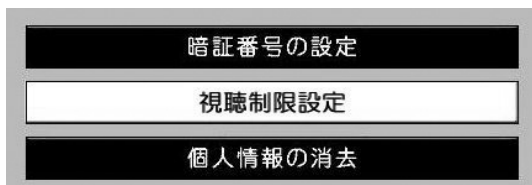

- ↑ ↓ で「**視聴制限設定**」を選び
- 決定 押す

④ 年齢制限の設定



- ← → で年齢制限（「**4才**」～「**19才**」，または「**無制限**」）を選び
- ↓ 押す

⑤ タイトル制限の設定



- ← → で「**する**」または「**しない**」を選び
- ↑ ↓ で「**決定**」を選び
- 決定 押す

タイトル制限について

タイトル制限で「**する**」を選んだ場合、年齢制限を超える番組は、番組表などのタイトル表示をしないで、「***」と表示します。

⑥ 視聴制限設定の完了

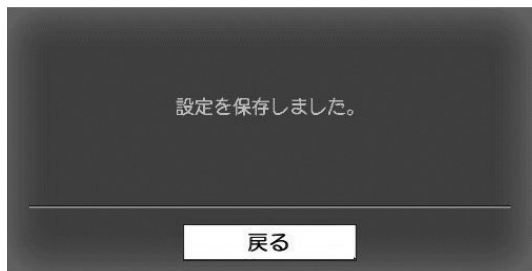

視聴制限設定が完了しました

約3秒後に「**個人利用と制限**」に戻ります

- 決定 を押すと、すぐに「**個人利用と制限**」に戻ります



放送に付加して送られてくる，字幕・文字スーパーの表示方法（言語）を設定します。

字幕：放送されている映像・音声と同期した字幕サービス（映画の字幕など）
 文字スーパー：放送されている映像・音声と同期していない字幕サービス（ニュース速報など）

ご注意

- 放送されている映像に、はじめから入っている字幕や文字スーパーなどは、設定できません。
- 「字幕の切換え」(p.59)を行わないと、設定しても字幕は表示されません。
- ズーム実行中(p.97)は、字幕・文字スーパーを表示することができません。

① 本機の詳細設定の選択



メニュー 押す

で「機器設定」を選び

で「本機の詳細設定」を選び

決定 押す

② 字幕・文字スーパーの設定の選択

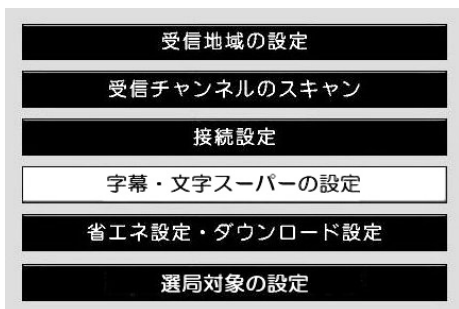

で「字幕・文字スーパーの設定」を選び

決定 押す

③ 字幕・文字スーパーの設定



でそれぞれ「オフ」，「日本語」，「英語」を選び

で「決定」を選び

決定 押す

「オフ」：表示しない。
 「日本語」：字幕・文字スーパーを日本語で表示。
 「英語」：字幕・文字スーパーを英語で表示。

④ 設定の完了



字幕・文字スーパーの設定が完了しました

約3秒後に「本機の詳細設定」に戻ります

決定 を押すと、すぐに「本機の詳細設定」に戻ります



- 電源を切っているときの消費電力、および、本機のソフトウェアの更新（ダウンロード）方法を設定します。
- 本機は、機能を追加・改良する場合、加入しているケーブルテレビ局からダウンロードすることにより、本機のソフトウェアを最新のものに書換えることができます。
- ダウンロードを実行するには、本機のACプラグをACコンセントに接続し、電源を切って、電源表示灯（p.12）を「切」（赤色）または「制御」（橙色）の状態にしてください。

① 本機の詳細設定の選択



メニュー 押す

で「機器設定」を選び

で「本機の詳細設定」を選び

決定 押す

② 省エネ設定・ダウンロード設定の選択

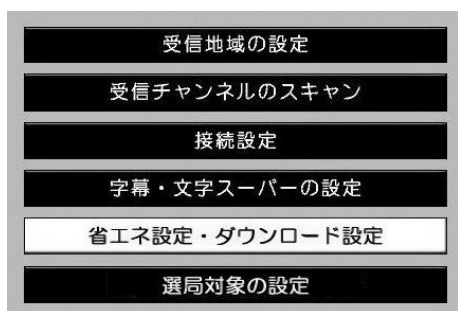

で「省エネ設定・ダウンロード設定」を選び

決定 押す

③ 省エネ設定の選択



で「する」または「しない」を選び

押す

「する」：消費電力が少なくなります。
「しない」：電源を切っているときも、番組表の自動更新を行います。



省エネ設定を「する」にしたときのご注意

- 電源を切っているとき、定期的な番組情報の更新のみ行います。そのため、電源を入れたとき、最新の番組情報が表示されないことがあります。
- 電源を切ってから約40分間は、本機前面の電源表示灯は橙色（「制御」の状態）となり、赤色（省エネの状態）にはなりません。
- 電源を切っているときでも、番組情報の更新を行うため、本機前面の電源表示灯は定期的に橙色（「制御」の状態）になります。



④ 自動ダウンロードの選択



で「**する**」または「**しない**」を選び

で「**決定**」を選び

決定 押す

「**する**」：本機の電源を切っているとき、自動的にダウンロードが行われます。

「**しない**」：ダウンロードは行われません。
●ダウンロードできるデータがある場合、放送メール(p.102)が発行されます。

省エネやダウンロードの設定

ご注意

- 長期間、使用しないときや本機に異常が発生したとき以外は、本機のACプラグは、常にACコンセントに接続しておいてください。ACプラグを抜いておくと、自動ダウンロード「**する**」に設定してもダウンロードが行われません。
- ダウンロード中は本機前面の電源表示灯が橙色に点灯し、お知らせ表示灯が点滅します。このときACプラグを抜かないでください。故障の原因となります。

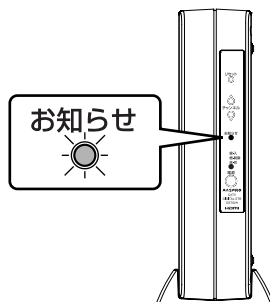

⑤ 設定の完了



省エネ設定・ダウンロード設定が完了しました

約3秒後に「**本機の詳細設定**」に戻ります

を押すと、すぐに「**本機の詳細設定**」に戻ります



- ペイ・パー・ビュー番組の1番組あたりに購入できる金額の上限を設定します。
- 設定した購入金額の上限を超えるペイ・パー・ビュー番組は、番組購入時に暗証番号の入力が必要となります。
- 工場出荷時は、購入金額の上限は「無制限」に設定してあります。

① ペイ・パー・ビューの選択

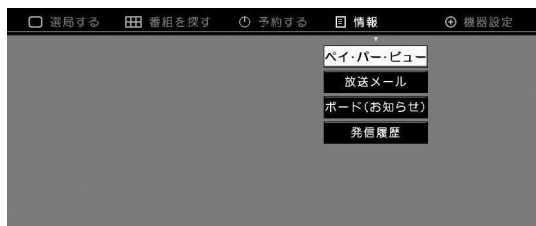

メニュー 押す

で「情報」を選び

「ペイ・パー・ビュー」が選択されていることを確認して

決定 押す

② 暗証番号の入力

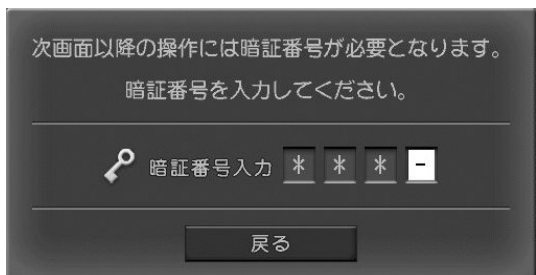

1 ~ 10/0 で暗証番号(4桁)を入力する

- 10/0 ボタンは「0」として機能します

暗証番号が設定されていない場合、暗証番号を設定してください。(p.41)

③ 購入金額制限設定の選択



で「購入金額制限設定」を選び

決定 押す

④ 購入金額の設定

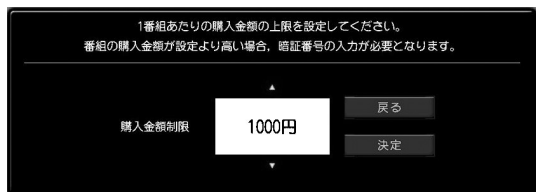

で購入金額の上限(「100円」～「10000円」, 「無制限」, 「すべて制限」)を選び

で「決定」を選び

決定 押す

「無制限」：購入金額の上限がありません。

「すべて制限」：購入金額に関係なく、すべて制限の対象になります。(暗証番号の入力が必要になります)

設定保存のメッセージが表示され、約3秒後に「ペイ・パー・ビュー購入履歴」に戻ります

決定 を押すと、すぐに「ペイ・パー・ビュー購入履歴」に戻ります



- データ放送で気象情報などに使用する、お住まいの地域の変更をするときに行います。
- 引っ越しなどで、本機を今までと別の地域で使用するときに行います。
(設定変更後、「初期スキャン」(p.49)を行なってください)

① 本機の詳細設定の選択



- メニュー 押す
- で「機器設定」を選び
- で「本機の詳細設定」を選び
- 決定 押す

② 受信地域の設定の選択

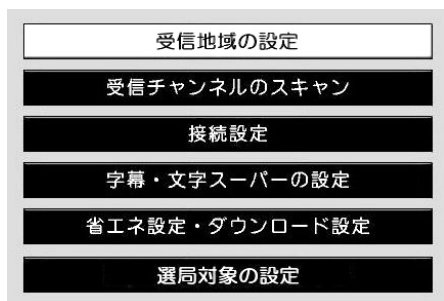

「受信地域の設定」が選択されていることを確認して

- 決定 押す

③ 郵便番号の入力



を押し、設定してある郵便番号を消去する

- 1 ~ 10/0 でお住まいの郵便番号を入力し
- 10/0 ボタンは「0」として機能します

- 押す

④ 県域の選択



でお住まいの地域を選び

で「決定」を選び

- 決定 押す

⑤ 受信地域の設定の完了



受信地域の設定が完了しました

約3秒後に「本機の詳細設定」に切り替わります

- を押すと、すぐに「本機の詳細設定」に切り替わります



受信チャンネルの修正

引っ越しなどをしたとき

すでに設定してある受信チャンネルの設定を変更します。

初期スキャン：引っ越しなどで、本機を今までと別の地域で使用するときに行います。
 再スキャン：受信地域はそのまま受信チャンネルが追加または変更されたときに行います。

ご注意
 「初期スキャン」を行う場合、「地域設定の変更」(p.48)を最初に行なってください。

① 本機の詳細設定の選択



- メニュー** 押す
- で「**機器設定**」を選び
- で「**本機の詳細設定**」を選び
- 決定** 押す

② 受信チャンネルのスキャンの選択

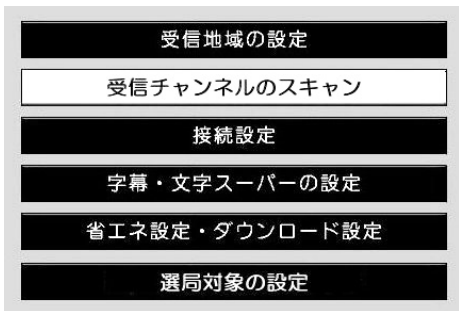

- で「**受信チャンネルのスキャン**」を選び
- 決定** 押す

③ チャンネルスキャンの選択

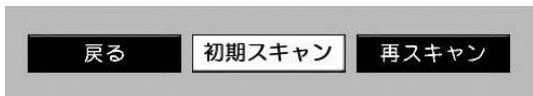

- で「**初期スキャン**」または「**再スキャン**」を選び
- 決定** 押す

④ チャンネルスキャン実行中

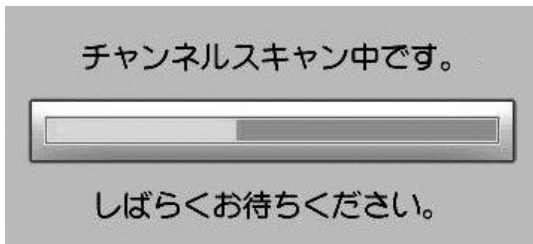

チャンネルスキャンには、しばらく時間がかかります

チャンネルスキャンを中止する場合
決定 押す
 中止した場合、受信チャンネルは更新されません。

⑤ チャンネルスキャンの終了

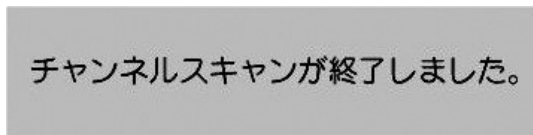

チャンネルスキャン終了を確認し

- 決定** 押す
 (「**本機の詳細設定**」に戻ります)



受信チャンネルの修正

設定済みの接続したテレビの設定（「HDMI/D端子」、「HDMI出力形式」、「HDMI機器連動」、「接続するテレビの種類」、「接続するD端子」）を変更します。

ご注意

- テレビのD端子（コンポーネント端子）で接続する場合、「HDMI/D端子」を「D端子」にしてください。
- 「HDMI/D端子」を「D端子」にした場合、HDMI映像・音声端子からは映像・音声が出力されません。
- HDMIケーブルで接続する場合、「HDMI設定」（p.32）を行なってください。

① 本機の詳細設定の選択



メニュー 押す

で「機器設定」を選び

で「本機の詳細設定」を選び

決定 押す

② 接続設定の選択

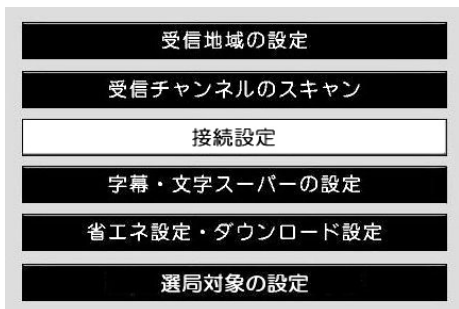

で「接続設定」を選び

決定 押す

③ テレビの接続設定の変更

HDMI/D端子	HDMI	D端子
HDMI出力形式	YCbCr	RGB
HDMI機器連動	する	しない
接続するテレビの種類	4:3/ノーマル	16:9/ワイド
接続するD端子	D1 D2 D3 D4	1125i固定
戻る 決定		

で設定を変更する項目を選び

でそれぞれの設定を変更する

テレビの接続設定の詳細内容については、「かんたん初期設定④,⑤」(p.28,29)、「HDMI設定」(p.32)をご覧ください。



④ テレビの接続設定の完了



で「決定」を選び



押す

⑤ 接続設定変更の確認

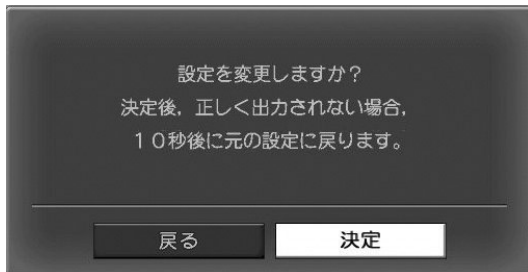

「決定」が選択されていることを確認して



押す

⑥ 接続設定保存の確認

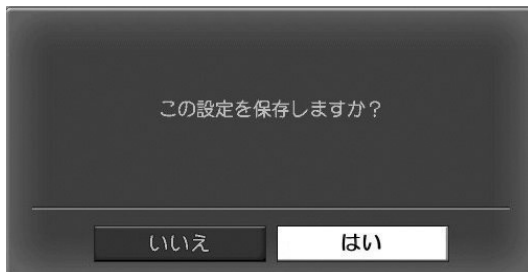

設定を変更する場合、10秒以内に



で「はい」を選び



押す

⑦ 接続設定保存の完了



接続設定が完了しました

約3秒後に「本機の詳細設定」に戻ります



を押すと、すぐに「本機の詳細設定」に戻ります



個人情報を消去する

情報を消去
したいとき

- ペイ・パービュー番組の購入などの番組履歴や予約についての個人情報を消去します。
- 個人情報の消去では、お気に入り登録、予約、メール、ペイ・パー・ビュー番組購入情報、データ放送の登録データおよび発信履歴、ジャンル検索履歴、ワンタッチボタンの編集内容、チャンネルスキップ設定を消去します。

① 個人利用と制限の選択



メニュー 押す

で「機器設定」を選び

で「個人利用と制限」を選び

決定 押す

② 暗証番号の入力

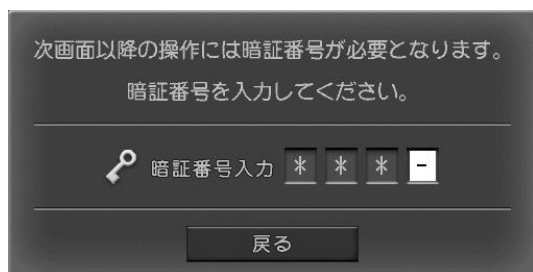

1 ~ 10/0 で暗証番号(4桁)を入力する

- 10/0 ボタンは「0」として機能します

暗証番号が設定されていない場合、「p.41②暗証番号未設定の表示」画面になります。暗証番号を設定してください。



③ 個人情報の消去の選択

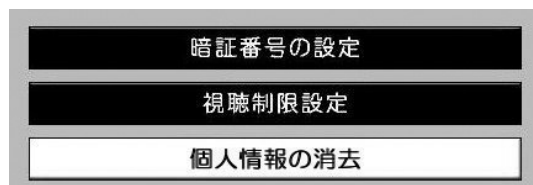

で「個人情報の消去」を選び

決定 押す

④ 消去内容の説明

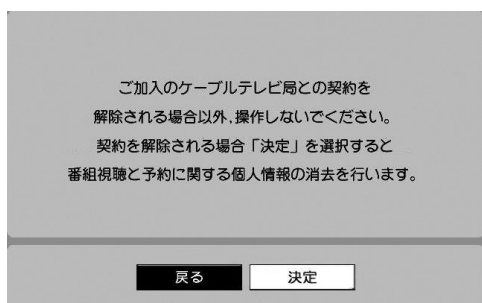

で「決定」を選び

決定 押す

⑤ 個人情報の消去の確認

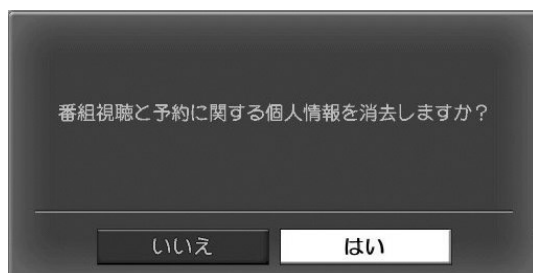

で「はい」を選び

決定 押す

約3秒後に再起動を行います
(再起動後、通常の視聴状態に戻ります)

ご注意

約15秒間(本機前面の電源表示灯が橙色で点滅している間)、本機を操作せずにお待ちください。

現在、設定されている本機・リモコン・通信・録画予約の設定内容を表示します。

① 機器情報一覧の選択



メニュー 押す

で「機器設定」を選び

で「機器情報一覧」を選び

決定 押す

② 設定項目確認の選択

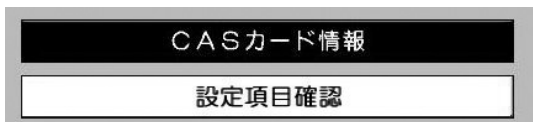

で「設定項目確認」を選び

決定 押す

③ 設定内容の表示



本機の設定内容を表示します

「次へ」が選択されていることを確認して

決定 押す

決定 押すたびに表示内容が「リモコンの詳細設定1~6」→「通信の詳細設定」→「録画予約」の順に切り替わります。

④ 設定内容確認の終了

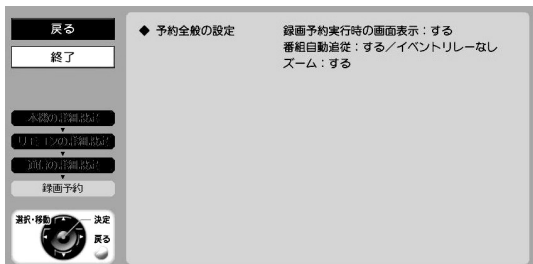

設定の確認が終了したら

で「終了」を選び

決定 押す
(「機器情報一覧」に戻ります)



設定内容の確認

番組を見る 放送を切替える

放送の選択

ケーブルテレビの放送(地上デジタル放送, BSデジタル放送, CATV)を切替えます。

ご注意

ご加入のケーブルテレビ局の放送内容により、視聴できる放送は異なります。

地上デジタル放送

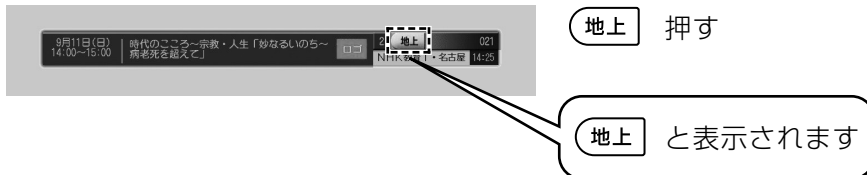

BSデジタル放送

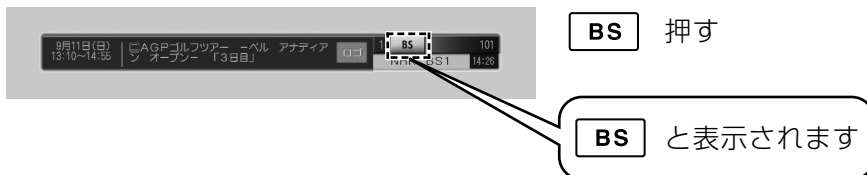

CATV

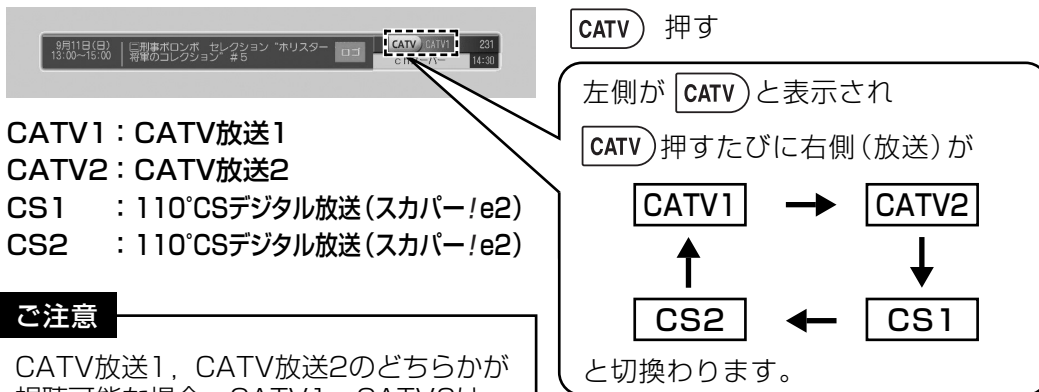

- CATV1 : CATV放送1
- CATV2 : CATV放送2
- CS1 : 110°CSデジタル放送(スカパー!e2)
- CS2 : 110°CSデジタル放送(スカパー!e2)

ご注意

CATV放送1, CATV放送2のどちらかが視聴可能な場合、CATV1, CATV2はCATVと表示されます。



放送を切替える

便利な機能(機能メニュー)

番組視聴中に  を押すと下記の機能メニューが表示され、よく使う機能をボタン1つで呼出すことができます。(p.96)

- 戻る** → 機能メニューを閉じます
- 他番組一覧** → 同じ時間帯の別番組を確認できます (p.68)
- チャンネル別番組表** → チャンネル別の番組表を表示します (p.67)
- お気に入り番組表** → お気に入りに登録したチャンネルの番組表を表示します (p.65)
- お気に入りに登録** → 視聴しているチャンネルをお気に入りに登録します (p.88)
- チャンネルスキップ設定に登録(チャンネルスキップ設定から消去)** → 視聴しているチャンネルをチャンネルスキップに登録または消去します (p.95)
- 全番組情報の取得更新** → すべての番組情報を最新のものに更新します (p.70)

ワンタッチ(数字)ボタンで直接選局する

ワンタッチ(数字)ボタンであらかじめ登録してあるチャンネルを選局します。

- ワンタッチボタンの編集については、p.91をご覧ください。
- 地上デジタル放送のワンタッチボタンのチャンネル割当てについては、p.108, 109をご覧ください。

[地上], [BS], [CATV] で見たい放送 [地上デジタル放送, BSデジタル放送, CATV(CS)] を選ぶ

[1] ~ [12#] 押す (あらかじめ登録してあるチャンネルを選局します)

ワンタッチ(数字)ボタンに登録してある放送局(工場出荷時)

BSデジタル放送

リモコンボタン	放送局名	チャンネル
[1]	NHK BS1	101
[2]	NHK BS2	102
[3]	NHK ハイビジョン	103
[4]	BS日テレ	141
[5]	BS朝日	151
[6]	BS-TBS	161
[7]	BSジャパン	171
[8]	BSフジ	181
[9]	WOWOW	191
[10/0]	スター・チャンネル	200
[11*]	BS11デジタル	211
[12#]	TwelV	222

110°CSデジタル放送 2009年2月現在

CS1 (スカパー!e2)

リモコンボタン	放送局名	チャンネル
[1]	e2メイト	001
[5]	ショップチャンネル	055

CS2 (スカパー!e2)

リモコンボタン	放送局名	チャンネル
[1]	e2プロモ	100
[2]	ワンテンポータル	110
[6]	C-TBSウェルカムチャンネル	160
[8]	フジテレビ739	258
[9]	インターローカルTV	194
[10/0]	宝塚プロモチャンネル	101

放送局名やチャンネルは実際の表示と異なることがあります。



ワンタッチボタン・順送りで選ぶ

順次選局する

チャンネル \wedge / \vee ボタンで順送りに選局します。

(順送りで選局する放送またはチャンネルを変更する場合、p.93, 94をご覧ください)

STB TV テレビ をSTB側にし

\wedge / \vee ボタンを押す (押すたびに、受信できるチャンネルを順々に選局します)

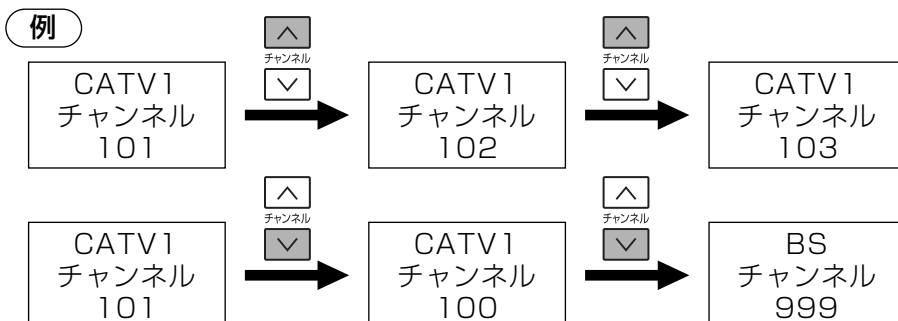

チャンネル番号を入力して選ぶ

直接数字を入力する

数字ボタンでチャンネル番号を入力して選局します。



チャンネル入力 ボタンを押す
(チャンネル番号入力画面が表示されます)

地上, **BS**, **CATV** で見たい放送 [地上デジタル放送, BSデジタル放送, CATV (CS)] を選ぶ
● **CATV** は押すたびに放送が切り替わります (p.54)

1 ~ **10/0** でチャンネル番号を入力する

● **10/0** ボタンは「0」として機能します

決定 ボタンを押す



例1

チャンネル「103」を選ぶとき



例2

チャンネル「11」を選ぶとき

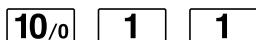

例3

チャンネル320番台にある放送で、最も小さいチャンネル番号の放送を選ぶとき

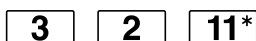

● **11*** ボタンは「*」として機能します

(**11*** を押すことで、最も小さいチャンネル番号を選ぶことができます。ただし、いちばん上の桁には使えません。)

地上デジタル放送で枝番号※のあるチャンネル番号を入力した場合

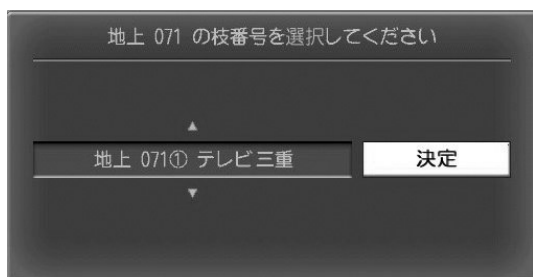

↑ ↓ で枝番号とサービス名を選択し

← → で「決定」を選び

決定 ボタンを押す

※ 枝番号とは

- 枝番号とは、地上デジタル放送で、同じチャンネル番号が割当てられた放送を複数受信したとき、チャンネル番号(3桁)の後に追加される番号のことです。
- 枝番号のある放送を受信したときは、番組表のチャンネル番号の後に、○で囲まれた数字が付加されます。

地上 032	地上 033	地上 031①
NHK総合2・名古屋	NHK総合3・名古屋	NHK総合1・津
05 日曜イベントニュー「ロッキングヒルの恋人」 休日のひとときを、さまざまなプログラムでお楽しみ下さい。		45 日配中学生スペシャル「心の..
		30 ニュース
00 地球危機～人類の新たなる挑戦～ 地球環境の危機とそれに立ち向か..		35 大相撲新場所 一初日～ 「史上2人目の6連覇なる..
55 全日本プロ選手権		
30 激走! TG		

チャンネル番号を入力して選ぶ

チャンネル一覧を表示して選局します。

① ch(チャンネル)一覧の選択



ch一覧 押す

または

メニュー 押す

「ch(チャンネル)一覧」が選択されていることを確認して

決定 押す

② チャンネルの選択



地上, BS, CATV

で見たい放送[地上デジタル放送, BSデジタル放送, CATV(CS)]を選ぶ
● CATVは押すたびに放送が切り替わります (p.54)

(選択した放送のチャンネル一覧が表示されます)

でチャンネルを選び

決定 押す
(選んだチャンネルを選局します)



チャンネル一覧から選ぶ

便利な機能(機能メニュー)

「チャンネル一覧」表示中に ^{機能} (!) を押すと下記の機能メニューが表示され、よく使う機能をボタン1つで呼出すことができます。(p.96)

- 戻る → 機能メニューを閉じます
- チャンネル別番組表 → チャンネル別の番組表を表示します (p.67)
- お気に入り番組表 → お気に入りに登録したチャンネルの番組表を表示します (p.65)
- お気に入りに登録 → 選択しているチャンネルをお気に入りに登録します (p.88)
- 番組情報取得 → 選択しているチャンネルの番組情報を取得します
- 全番組情報の取得更新 → すべての番組情報を最新のものに更新します (p.70)

あらかじめ、「お気に入り」に見たいチャンネルを登録しておくで、最大48チャンネル（各カラーボタンごとに最大12チャンネル）を簡単に選局できます。（「お気に入りの登録」については、p.88, 89をご覧ください）

出荷時は、「お気に入り一覧」に何も登録されていません。

① お気に入り一覧の選択

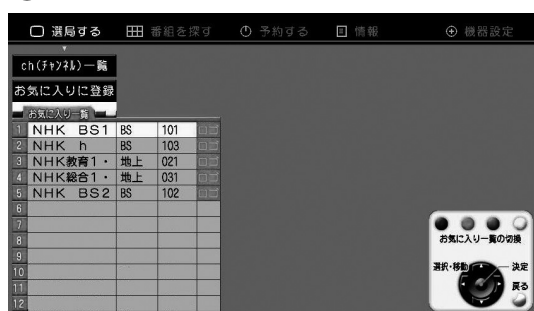

メニュー 押す

「**選局する**」が選択されていることを確認して



で「お気に入り一覧」を選ぶ

② チャンネルの選択



青, **赤**, **緑**, **黄** を押す

（それぞれの色に対応した「お気に入り一覧」が表示されます）

1 ~ **12#** を押す
（選んだチャンネルを選局します）

または



でチャンネルを選び



押す



「お気に入り」は、カラーボタンを、お父さん、お母さん、お子様など、ご家族で使い分けると便利です。

番組を視聴しているときに映像，音声，字幕，サービス種別（テレビ／ラジオ／データ）を切換えます。

映像の切換え

映像切換

○ 押す
(視聴している番組の映像状態が)
表示されます

- 押すたびに，最大4映像まで切換えられます。
- 切換える映像がない場合，映像は切換わりません。

映像切換の例

野球中継で

- ネット裏からの映像
- 外野スタンドからの映像
- 内野スタンドからの映像など

音声の切換え

音声切換

○ 押す
(視聴中の番組に関する情報が)
表示されます

- 押すたびに，最大8音声まで切換えられます。
- 二重音声も切換えられます。
- 切換える音声がない場合，音声は切換わりません。

音声切換の例

映画で

- 日本語
- 英語
- フランス語など

字幕の切換え

字幕

○ 押す
(視聴している番組の字幕表示状態が表示されます)

- 押すたびに，字幕の表示・非表示が切換えられます。
- 字幕がない放送の場合，字幕は切換わりません。
- 「字幕・文字スーパーの設定」(p.44)で，設定を「オフ」または設定した言語の字幕がない場合，字幕は表示されません。

テレビ／ラジオ／データの切換え

テレビ／ラジオ/
データ

○ 押す

- 切換えたサービスの放送がない場合，自動的に次のサービスへ切換わります。
- 「テレビ」しかない場合，切換えることはできません。
- 「テレビ」・「ラジオ」・「データ」を切換えたときに選局されるチャンネルは，それぞれのサービスで，最後に受信していたチャンネルです。

サービス種別切換えの例

テレビ／ラジオ/
データ

○ 押すたびに



有料番組について

- ケーブルテレビの放送番組には、無料と有料があります。有料番組を見るためには、ケーブルテレビ局との契約が必要です。
- 有料番組には、あらかじめ期間を決めて購入する番組と、番組単位で購入するペイ・パー・ビュー(PPV)番組があります。

ペイ・パー・ビュー番組の契約

- ペイ・パー・ビュー番組を見るためには、ケーブルテレビ局との契約が必要です。
- 本機を電話回線に接続する必要があります。(p.20~22)

ペイ・パー・ビュー番組を購入するためには

- ペイ・パー・ビュー番組を購入するためには、テレビ画面で購入の操作を行う必要があります。
- 「ペイ・パー・ビュー番組を見る」(p.61)の操作手順にしたがって購入してください。

ペイ・パー・ビュー番組の録画について

ペイ・パー・ビュー番組購入には、以下のサービスがあります。

- **視聴購入**: 視聴できますが、コピーガードが設定された番組はビデオデッキ・DVDレコーダーなどで録画はできません。
- **録画購入**: 視聴および録画ができます。

ペイ・パー・ビュー番組購入後の変更について

- 予約した番組が始まる前は、購入予約の取消しができます。
- 番組購入時に「**視聴購入**」をした場合、番組が始まってから「**録画購入**」に変更することはできません。
- 購入した番組の視聴中に、他のチャンネルに切換えたり、電源を切ったりして番組を最後まで視聴しなくても、料金は請求されます。

ペイ・パー・ビュー番組を見る

① プレビュー画面



購入するペイ・パー・ビュー番組を選局し

押す

ご注意

視聴年齢制限 (p.42) を超える場合、および、購入金額の設定 (p.47) を超える場合、暗証番号の入力が必要になります。

プレビューについて

番組によっては、番組を選んだとき、しばらく、番組を見ることができません。これをプレビューといいます。

② 購入方法の選択

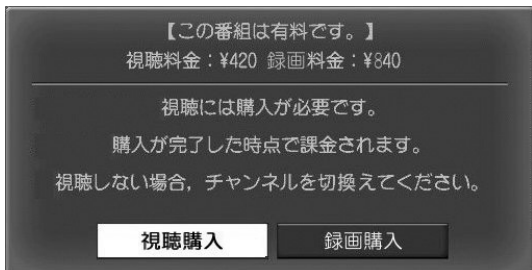

で「視聴購入」または「録画購入」を選び

押す

ご注意

「録画購入」ができない番組は、「視聴購入」のみ表示されます。

③ ペイ・パー・ビュー番組の購入

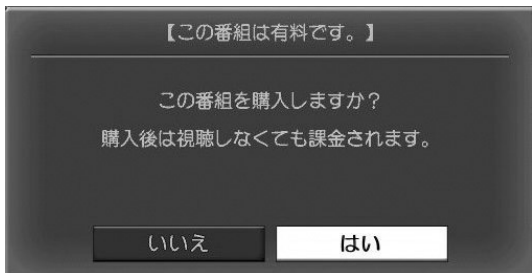

で「はい」を選び

押す



有料番組を見る

番組が購入できない場合

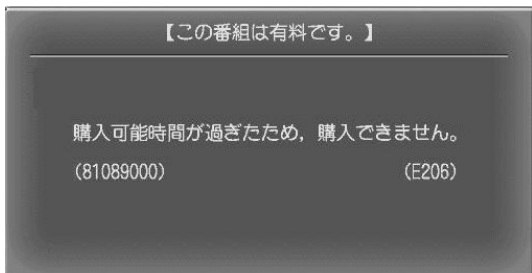

番組終了間近の例

- ペイ・パー・ビュー番組で、番組終了間近など、購入可能時間が過ぎたときは、購入することができません。
- CASカード内に記録されている購入履歴を、一定期間送信していないと、購入できなくなることがあります。

ご覧になっている番組のタイトルなどを表示することができます。

フル表示



画面表示



押す

(現在視聴中の番組に関する情報が約5秒間表示されます)

次番組情報

(次の番組が5分以内に開始されるときの表示)

ワンタッチボタンの登録番号

放送名

チャンネル番号



放送日、開始・終了時刻

番組タイトル

現在の時刻

放送局名



フル表示が、約5秒間表示されたあと、簡易表示になります。

簡易表示



(簡易表示のときに  を押すと、表示が消えます)



番組説明を見る

番組についての説明文などを見ることができます。

① 番組の選択

11(日)	12(月)	13(火)	14(水)	15(木)	16(金)	17(土)	18(日)
地上 023	地上 031	地上 032					
NHK教育3・名古屋	NHK総合1・名古屋	3 NHK総合2・名古屋					
16時	名曲への招待「1954のホ..」	閉大相撲朝場所 一初日ー【史上2人目の6連覇なるか 朝水龍・注目の争場所】(4:15)「幕内取組」【解説】正面(..)					
17時	00 劇場コレクションーベート..						
18時	00 ジュニアNHKスペシャル「..	00 ニュース					
		10 NHK名曲ネットワーク ▽“水..					
19時	00 囲ニューランナー(ミュー..	00 閉ニュースNHK7 ▽衆院選..					
		15 閉望平経(36)「源平無常」					

番組表 押す

地上, BS, CATV で見たい放送[地上デジタル放送, BSデジタル放送, CATV(CS)]を選び
● CATVは押すたびに放送が切り替わります (p.54)

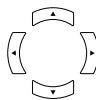

で説明を見たい番組を選び

番組説明 または 緑 押す

② 番組説明の表示

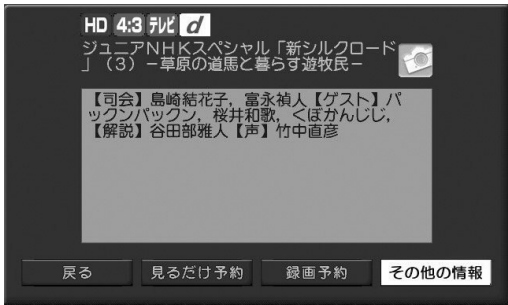

番組説明が表示されます

- () で「その他の情報」を選び (決定) を押すと、番組のジャンル、映像・音声・字幕・コピー制御・年齢制限の情報が表示されます。
- d のアイコンが表示される番組は、データ放送があります (アイコンが表示されない番組もあります)
- 番組視聴中に (番組説明) を押すと、視聴中の番組説明が表示されます。



番組説明・データ放送を見る

データ放送を見る

番組を見ながら、ニュース、気象情報など、いろいろな情報を見ることができます。



番組視聴中に

データ (d) 押す (データ放送が表示されます)

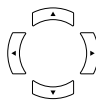

で項目を選び

決定 押す

● 視聴画面に戻るときは、もう1度 (データ) を押します。

ご注意

- データ放送の情報が多いときは、表示されるまでに、しばらく時間がかかることがあります。
- 本機はNHKデータオンラインなどの、インターネット回線を経由したデータ放送は、表示できません。

番組表から番組を選局します。

(番組表の操作方法については「番組表を使う」(p.15)をご覧ください)

① 番組表の表示

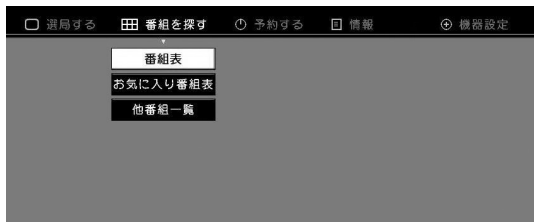

番組表 押す

または

メニュー 押す

(←) (→) で「番組表を探す」を選び

「番組表」が選択されていることを確認して

決定 押す

② チャンネルの選択

	11(日)	12(月)	13(火)	14(水)	15(木)	16(金)	17(土)	18(日)
	BS 101 NHK BS1		BS 102 NHK BS2		BS 103 NHK h			
15時	00 ニュースBS		05 囲大相撲朝場..		ハイビジョン..			
16時	10 10回JAPAN CUP2005 チャアリーデ..		30 囲大相撲朝場 所 一初日ー 「史上2人目の6連覇なるか 朝平龍・注..		30 囲大相撲朝場 所 一初日ー 「史上2人目の6連覇なるか 朝平龍・注..			
17時	00 ニュースBS							
	20 地球街角アン..							
18時	00 ニュースBS		00 回サンデーニュー ムミュージック..		00 囲大朝経 (3 6) 「源平無..			
	10 街角羅針盤 ..							

地上, BS, CATV

で見たい放送[地上デジタル放送, BSデジタル放送, CATV(CS)]を選ぶ
●CATVは押すたびに放送が切り替わります (p.54)

(←) (→) でチャンネルを選び

決定 押す

③ 見るの選択



「見る」が選択されていることを確認して

決定 押す



便利な機能 (機能メニュー)

「番組表」表示中に ^{機能} (機能) を押すと下記の機能メニューが表示され、よく使う機能をボタン1つで呼出すことができます。(p.96)

- 戻る → 機能メニューを閉じます
- 表示サイズ変更 → 番組表の表示サイズを換えます (p.66)
- チャンネル別番組表 → チャンネル別の番組表を表示します (p.67)
- お気に入り番組表 → お気に入りに登録したチャンネルの番組表を表示します (p.65)
- ジャンル検索 → ジャンルから番組を検索します (p.71)
- 予約一覧 → 予約した番組を一覧で表示します (p.82)
- 番組情報取得 → 選択しているチャンネルの1日分の番組情報を取得します (p.69)
- 全番組情報の取得更新 → すべての番組情報を最新のものに更新します (p.70)

お気に入り番組表を使う

お気に入り番組表
を表示する

- お気に入りに登録したチャンネルの番組表を表示します。
(お気に入りの登録については、p.88をご覧ください)
- 選局、予約などの方法は通常の番組表と同じです。

① お気に入り番組表の選択

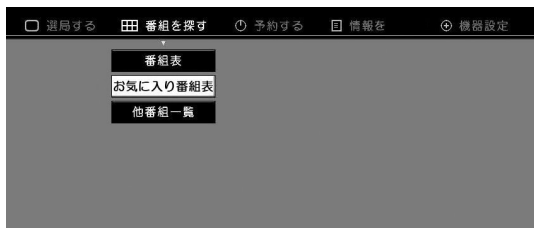

機能

❗ 押す

または

メニュー 押す

◀▶ で「番組を探す」を選び



で「お気に入り番組表」を選び



押す

- ❗ を押した場合、表示画面が異なります。

② お気に入り番組表の表示



お気に入り番組表が表示されます

登録したグループ



お気に入り番組表を使う

便利な機能 (機能メニュー)

「お気に入り番組表」表示中に 機能 ❗ を押すと下記の機能メニューが表示され、よく使う機能をボタン1つで呼出すことができます。(p.96)

- 戻る → 機能メニューを閉じます
- 表示サイズ変更 → 番組表の表示サイズを換えます (p.66)
- チャンネル別番組表 → チャンネル別の番組表を表示します (p.67)
- 番組表 → 通常の番組表を表示します (p.64)
- ジャンル検索 → ジャンルから番組を検索します (p.71)
- 予約一覧 → 予約した番組を一覧で表示します (p.82)
- 番組情報取得 → 選択しているチャンネルの1日分の番組情報を取得します (p.69)
- 全番組情報の取得更新 → すべての番組情報を最新のものに更新します (p.70)

番組表の表示サイズを全画面表示に拡大することで表示する情報量が増えます。

① 番組表の表示

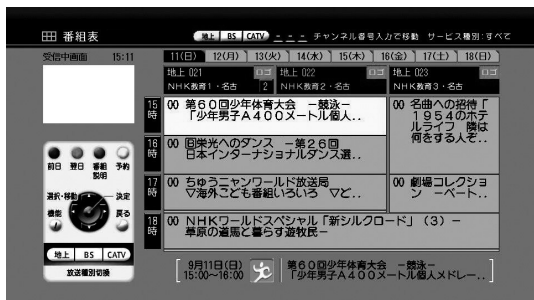

番組表 押す

② 表示サイズ変更の選択



機能 ! 押す

↑ ↓ で「表示サイズ変更」を選び

決定 押す

③ 表示サイズの変更



番組表が全画面表示になります

元に戻す場合
②から同じ操作をします



番組表の表示サイズを変える

ご注意

- 次回、「番組表」または「お気に入り番組表」を表示した場合、設定した表示サイズで表示されます。
- 「番組表」と「お気に入り番組表」は、共通の表示サイズで表示されます。

番組表をチャンネル別に表示します。

① 番組表の表示



番組表 押す

← **→** で表示したいチャンネルを選択し

② チャンネル別番組表の選択



機能 押す

↑ **↓** で「チャンネル別番組表」を選び

決定 押す

③ チャンネル別番組表の表示



選択したチャンネルのチャンネル別番組表が表示されます

← **→** : 表示するチャンネルを変更

地上, **BS**, **CATV** : 表示する放送を変更

● **CATV** は押すたびに放送が切替わります (p.54)



チャンネル別の番組表を表示する

便利な機能 (機能メニュー)

「チャンネル別番組表」表示中に **機能** (ⓘ) を押すと下記の機能メニューが表示され、よく使う機能をボタン1つで呼出すことができます。(p.96)

- 戻る** → 機能メニューを閉じます
- 番組表** → 通常の番組表を表示します (p.64)
- お気に入り番組表** → お気に入りに登録したチャンネルの番組表を表示します (p.65)
- ジャンル検索** → ジャンルから番組を検索します (p.71)
- 予約一覧** → 予約した番組を一覧で表示します (p.82)
- 番組情報取得** → 選択しているチャンネルの1日分の番組情報を取得します
- 全番組情報の取得更新** → すべての番組情報を最新のものに更新します (p.70)

番組視聴中に同じ時間帯に放送されている、他番組の番組情報を確認できます。

① 他番組一覧の選択

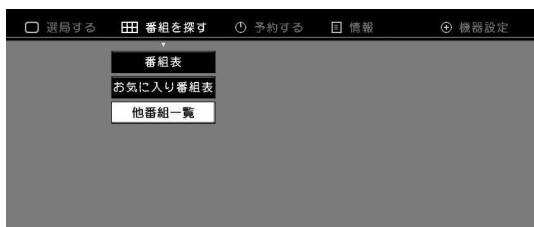

● 機能(?)を押した場合、表示画面が異なります。

機能

(!) 押す

または

メニュー 押す

(←) (→) で「番組を探す」を選び

(↑) (↓) で「他番組一覧」を選び

決定 押す

② 他番組一覧の表示



他番組一覧が表示されます

(←) (→) : 番組情報を表示するチャンネルを変更

地上, BS, CATV : 番組情報を表示する放送を変更

● CATV は押すたびに放送が切り替わります (p.54)

戻る (○) : 視聴画面に戻ります

同じ時間帯の別番組を確認する

放送の種類

サービスタイプ

現在放送している番組の情報

次番組の情報

チャンネル

- 番組情報表示中のチャンネルは黄色で表示されます
- (決定) を押すと選局します



便利な機能 (機能メニュー)

「他番組一覧」表示中に 機能(?) を押すと下記の機能メニューが表示され、よく使う機能をボタン1つで呼出すことができます。(p.96)

- 戻る → 機能メニューを閉じます
- チャンネル別番組表 → チャンネル別の番組表を表示します (p.67)
- お気に入り番組表 → お気に入りに登録したチャンネルの番組表を表示します (p.65)
- 番組情報取得 → 選局しているチャンネルの番組情報を取得します
- 全番組情報の取得更新 → すべての番組情報を最新のものに更新します (p.70)

番組を探す 番組表を最新にする

番組情報の取得

番組表の情報を最新のものに更新します。

「番組情報取得」：選択しているチャンネルの1日分の番組情報を取得します。
 「全番組情報の取得更新」(p.70)：現在取得可能な最新の全番組情報を取得します。
 (取得には10分以上かかることがあります)

ご注意

- 番組情報取得中は、番組を見ることができません。
- 番組情報取得中に予約が開始された場合、取得動作を中止し、予約動作を行います。

番組情報取得

① 番組表の表示

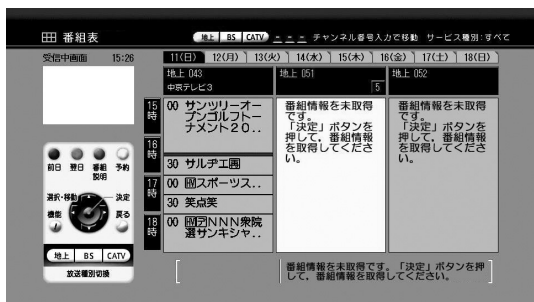

番組表 押す

↑ ↓ ← → で番組情報を取得したいチャンネルを選ぶ

決定 押す

(または)

機能 ! 押す

↑ ↓ で「番組情報取得」を選び

決定 押す

② 番組情報取得中

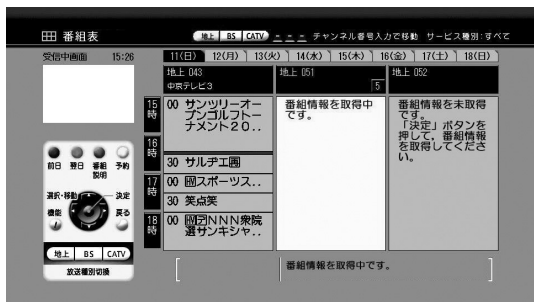

選択しているチャンネルの番組情報を取得します
 (取得は数秒で完了します)

③ 番組情報取得の完了

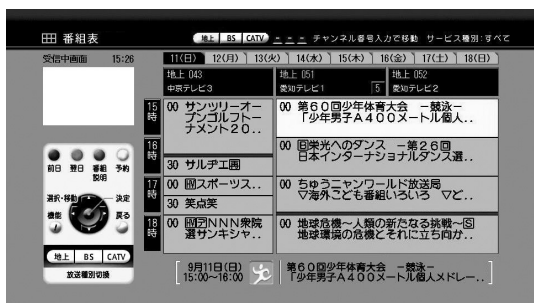

番組情報を取得しました



番組表を最新にする

全番組情報の取得

① 番組表の表示

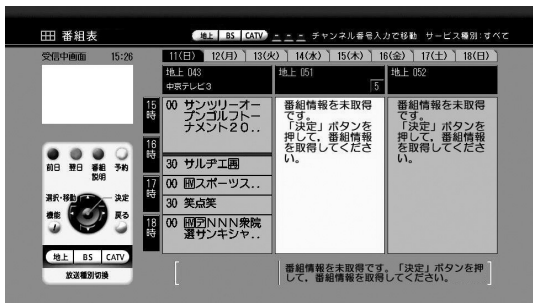

番組表 押す

② 全番組情報の取得更新の選択



機能 押す

で「**全番組情報の取得更新**」を選び

決定 押す

③ 番組情報取得の開始

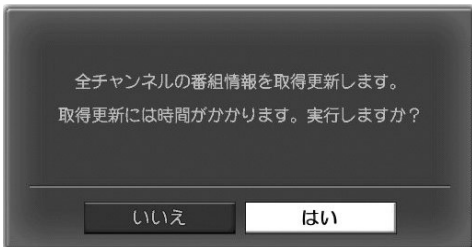

で「**はい**」を選び

決定 押す

④ 番組情報取得中



番組情報取得を中止する場合
決定 押す

⑤ 番組情報取得の完了

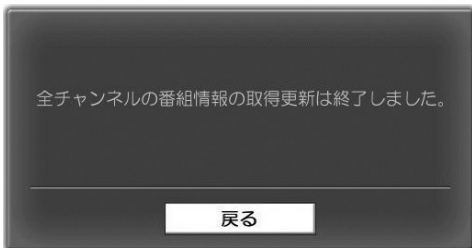

最新の番組情報に更新しました

決定 押す
(「**番組表**」に戻ります)



番組表を最新にする

ジャンル別に番組を検索する

ジャンル別に
番組を探す

- スポーツやドラマなどジャンルごとに番組を検索します。
- ジャンル検索で表示される番組表の日数は、当日を含めて8日間です。

① 番組表の表示



番組表 押す

② ジャンル検索の選択



機能
! 押す

↑ ↓ で「ジャンル検索」を選び

決定 押す

③ 大ジャンルの選択



↑ ↓ で大ジャンルを選び

→ 押す

④ 小ジャンルの選択



↑ ↓ で小ジャンルを選び

← → で「決定」を選び

決定 押す



ジャンル別に番組を検索する

↓
p.72へ

「戻る」 : 視聴画面に戻ります。
 「決定」 : ジャンル検索を実行します。
 「最近の検索」 : 最近検索したジャンルを一覧で表示します。(p.72)
 「検索対象の変更」 : 検索対象の放送種別(地上, BS, CATV1, CATV2, CS1, CS2)を変更します。

⑤ 検索結果の表示

26(月)	27(火)	28(水)	29(木)	30(金)	1(土)	2(日)	3(月)
大ジャンル：スポーツ						9月26日(月)	
小ジャンル：サッカー						004件中001件目	
15:00~16:00	BS 101	F I F Iワールドカップ欧州予選マイタリア					
16:00~17:00	地上 021	F I F Iワールドカップアジア予選マサウジ					
17:00~17:50	BS 103	イタリアサッカーマクパントス VS AC					
17:50~18:00	地上 021	Uリーグマ横浜マリ VS 鹿島アミトラ					



で番組を選び



押す

(予約または視聴を行います
予約については、p.73をご覧ください)



青：前日の検索結果を表示します



赤：翌日の検索結果を表示します



緑：選択している番組の番組説明を表示します



黄：選択している番組の予約をします

戻る



：視聴画面に戻ります



便利な機能(機能メニュー)

「ジャンル検索結果」表示中に ^{機能} ① を押すと下記の機能メニューが表示され、よく使う機能をボタン1つで呼出すことができます。(p.96)

- 戻る → 機能メニューを閉じます
- 再検索 → ジャンル選択画面に戻ります (p.71)
- チャンネル別番組表 → チャンネル別の番組表を表示します (p.67)
- お気に入り番組表 → お気に入りに登録したチャンネルの番組表を表示します (p.65)
- 予約一覧 → 予約した番組を一覧で表示します (p.82)
- 全番組情報の取得更新 → すべての番組情報を最新のものに更新します (p.70)

最近検索したジャンルで検索を行う場合(最近の検索)

大ジャンル	小ジャンル	
映画	> 洋画	戻る
情報/ワイドショー	> 暮らし・住まい	決定
ニュース/報道	> 天気	指定して検索
アニメ/特撮	> 特撮	検索対象の変更
音楽	> クラシック・オペラ	
ドラマ	> 国内ドラマ	
スポーツ	> サッカー	
スポーツ	> すべて	

大ジャンル：ニュース/報道
小ジャンル：天気

「指定して検索」の画面(p.71③, ④)で



で「最近の検索」を選び



押す

(「最近の検索」が表示されます)



で検索するジャンルを選び



で「決定」を選び



押す

(検索結果が表示されます)

番組を予約する

番組表から予約する

見たい番組を
予約する

- 番組表を使って、番組を予約します。
(番組表の操作方法については、「番組表」を使う」(p.15)をご覧ください。)
- 録画機器に録画する場合、「録画機器との接続」(p.19)を行い、録画機器も同じ時間の録画予約に設定してください。

予約について

- 予約できる日は、予約当日を含めて、8日間です。
(例：予約当日が月曜日の場合、翌週の月曜日まで)
- 予約できる件数は最大32件です。

番組表から予約する

① 予約する番組の選択

	28(月)	27(火)	28(水)	29(木)	30(金)	1(土)	2(日)	3(月)
	BS 101 NHK BS1	1	BS 102 NHK BS2	2	BS 103 NHK h	3		
16時	00 ニュースBS		00 兵庫特集 - 兵庫 県県セレクシ..		00 ニュース			
17時	10 回JAPAN CUP2005 チャリデー..		45 兵庫特集 - .. 30 関西もっとい..		30 大相撲朝場 所 - 初日 - 「史上2人目 の6連覇なるか 朝平龍・注..			
18時	00 ニュースBS		00 回ふれあいBS ホール「お楽..					
19時	00 ニュースBS		00 回NHK二..		00 回NHK朝経 (3 6)「源平無..			
	10 街角羅針盤 ..		30 連続ドラマ..					

番組表 押す



で予約したい番組を選び

決定 押す

② 予約方法の選択



で「見るだけ予約」または「録画予約」を選び

決定 押す

「見るだけ予約」：予約した番組が始まると、その番組に切り替わります。HDMI CEC対応テレビの場合、テレビの電源が連動します。(p.34)

「録画予約」：録画機器に録画するときを設定します。

「番組を録画するときのご注意」(p.80)をご覧ください

③ 予約の決定



●「見るだけ予約」の場合、メッセージが異なります。

予約詳細設定をする場合



で「予約詳細設定」を選び

決定 押す
→「④予約詳細設定」
(p.74)へ

予約詳細設定をしない場合

「決定」が選択されていることを確認して

決定 押す

予約受けのメッセージが表示され約3秒後に「番組表」に戻ります



番組表から予約する

ご注意

「見るだけ予約」の場合、予約完了後、「予約一覧」(p.84)から「予約詳細設定」を行なってください。

予約詳細設定

④ 予約詳細設定

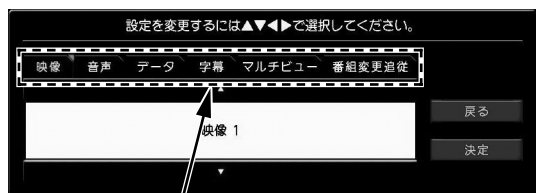

で項目を選び



で設定を変更する

設定が終了したら



で「決定」を選び



押す

予約受けのメッセージが表示され約3秒後に元の画面に戻ります



①映像 ②音声 ③データ ④字幕 ⑤マルチビュー ⑥番組変更追従

①映像

- 予約する番組の映像が複数ある場合、予約実行時に視聴する映像の選択ができます。
- 切替える映像がない場合、映像は選択できません。

②音声

- 予約する番組の音声は複数ある場合、予約実行時に視聴する音声の選択ができます。
- 切替える音声がない場合、音声は選択できません。

③データ

- 予約する番組が番組連動型データ放送で、データが複数ある場合、表示するデータを選択します。
- 切替えるデータがない場合、データは選択できません。
- 本設定は、予約開始時にデータ放送の表示・非表示を設定するものではありません。データ放送の表示・非表示は放送局の指示により、自動で行われます。

④字幕

- 予約する番組に字幕放送がある場合、字幕を表示する（「日本語」または「英語」）か、しない（「オフ」）かを設定します。
- 設定を行わない場合、字幕・文字スーパーの設定（p.44）の設定内容と同一の項目が設定されています。
- 字幕放送が行われていない場合、設定の内容に関わらず、字幕は表示されません。

⑤マルチビュー

- 予約する番組が、マルチビュー放送（p.118）のとき映像の選択ができます。
- マルチビュー放送が行われていない場合、選択できません。

⑥番組変更追従

- 番組自動追従およびイベントリレーの設定を行います。
- 番組自動追従は番組が時間変更されたとき、予約も自動でその時間に変更するかどうかを選択します。番組自動追従するときは「する」を選択します。
- イベントリレーは予約実行中の番組が延長され、別のチャンネルで放送されるとき、続けて予約を実行するかどうかを選択します。続けて予約を実行するときは「イベントリレーあり」を選択します。

「する／イベントリレーあり」：番組自動追従およびイベントリレーの追従を行う。

「する／イベントリレーなし」：番組自動追従は行うがイベントリレーの追従を行わない。

「しない」：番組自動追従を行わない。

① 予約する番組の選択

	3(月)	4(火)	5(水)	6(木)	7(金)	8(土)	9(日)	10(月)
	CATV2 173 パーフェクトチェイス	CATV2 174 パーフェクトチェイス	CATV2 198 PPVセレク					
11時	◎G. セガール ICHIGE KE 一撃	◎ファイティン グ・シンプテー ションズ	◎ミニマックス PPVプレミア ..					
12時			00 ◎ミニマックス PPVプレミア 機 動戦士ガンダム 0083 スターダ ストメモリー 全13話 「機動戦士ガ..					
13時	25 ◎G. セガール ICHIGE KE 一撃	15 ◎ファイティン グ・シンプテー ションズ オスカー俳優..						
14時	00 ◎G. セガール ICHIG..	30 Mita-C..						

番組表 押す

で予約したいペイ・パー・ビュー
番組を選び

決定 押す

② 予約方法の選択



で「見るだけ予約」または
「録画予約」を選び

決定 押す

「見るだけ予約」：予約した番組が始まると、
その番組に切り替わります。
HDMI CEC対応テレビの
場合、テレビの電源が連動
します。(p.34)

「録画予約」：録画機器に録画するとき
に設定します。

「番組を録画するときの注意」(p.80)をご覧ください



③ 購入金額の確認

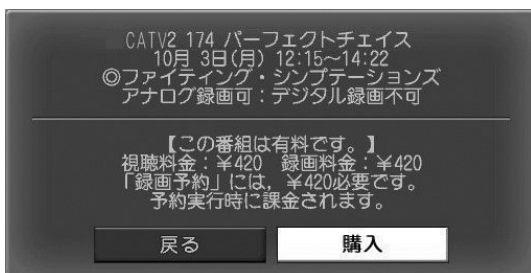

購入種類および購入金額を確認し

で「購入」を選び

決定 押す

④ 予約の決定

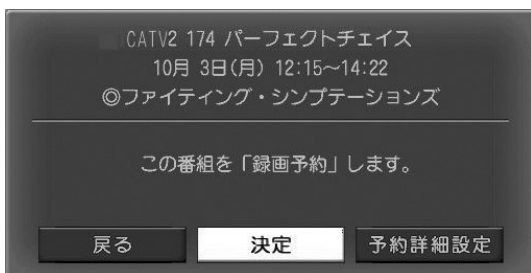

予約詳細設定をする場合

で「予約詳細設定」を選び

決定 押す
→p.74
「④予約詳細設定」へ

予約詳細設定をしない場合

「決定」が選択されていることを確認して

決定 押す

予約受付けのメッセージが表示され
約3秒後に「番組表」に戻ります

ご注意

「見るだけ予約」の場合、
予約完了後、「予約一覧」
(p.84)から「予約詳細設
定」を行なってください。

●「見るだけ予約」の場合、メッセージが異なります。

番組を指定して予約する

チャンネル・日付を
指定して予約する

チャンネルと日付，時間帯を指定して，一覧表から番組を予約します。

① 番組指定予約の選択

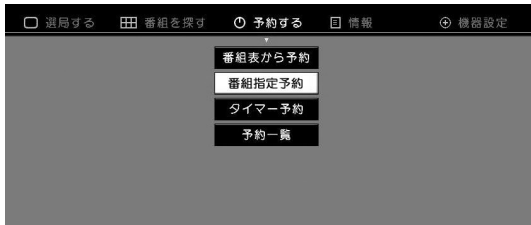

- メニュー** 押す
- で「予約する」を選び
- で「番組指定予約」を選び
- 決定** 押す

② チャンネル設定



- で放送種別(地上,BS,CATV1, CATV2,CS1,CS2)を選び
- 1** ~ **10/0** でチャンネル番号を入力する
 - **10/0** ボタンは「0」として機能します
- で「次へ」を選び
- 決定** 押す

枝番号がある場合

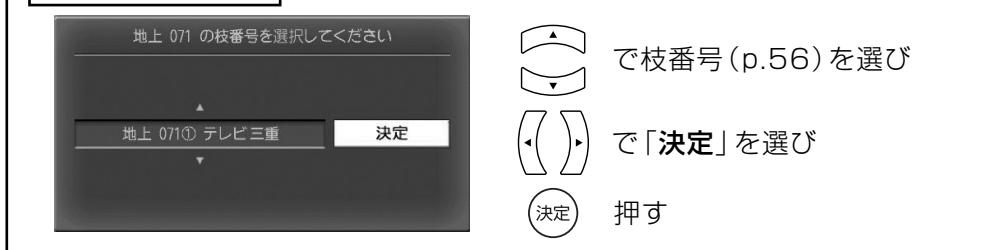

- で枝番号(p.56)を選び
- で「決定」を選び
- 決定** 押す

③ 日時指定

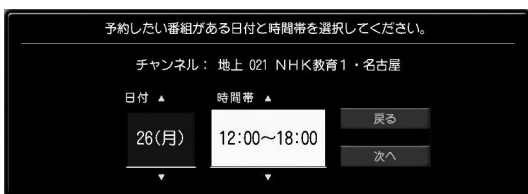

- で日付を選び
- 押す
- で時間帯を選び
- で「次へ」を選び
- 決定** 押す



④ 番組の選択

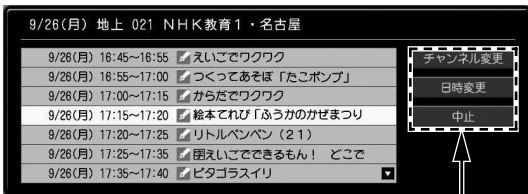

- で予約する番組を選び
- 押す

「チャンネル変更」：「②チャンネル設定」(p.76)に戻ります。
 「日時変更」：「③日時指定」(p.76)に戻ります。
 「中止」：視聴画面に戻ります。

⑤ 予約方法の選択



- で「見るだけ予約」または「録画予約」を選び
- 押す

「見るだけ予約」：予約した番組が始まると、その番組に切り替わります。HDMI CEC対応テレビの場合、テレビの電源が連動します。(p.34)
 「録画予約」：録画機器に録画するときを設定します。

「番組を録画するときの注意」(p.80)をご覧ください



番組を指定して予約する

⑥ 予約の決定

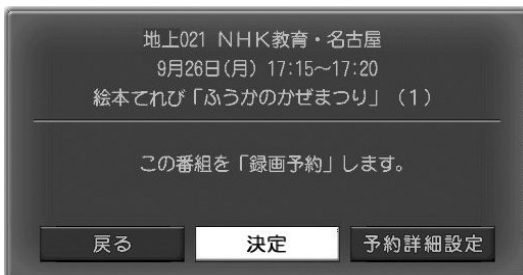

●「見るだけ予約」の場合、メッセージが異なります。

- 予約詳細設定をする場合**
- で「予約詳細設定」を選び
 - 押す
→「④予約詳細設定」(p.74)へ

- 予約詳細設定をしない場合**
- が選択されていることを確認して
 - 押す→「⑦予約の完了」へ

ご注意
 「見るだけ予約」で「予約詳細設定」を行う場合、予約完了後、「予約一覧」(p.84)から行なってください。

⑦ 予約の完了

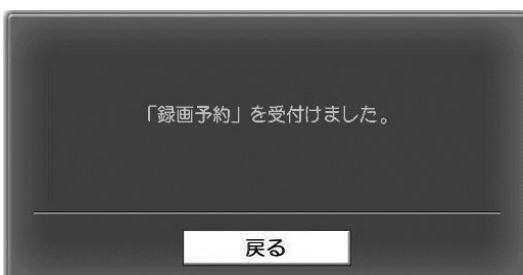

●「見るだけ予約」の場合、メッセージが異なります。

- 予約の受付が完了しました
 約3秒後に「番組指定予約」に戻ります
- を押すと、すぐに「番組指定予約」に戻ります

指定したチャンネルと日付，時間帯に予約を行います。
連続ドラマや，同一チャンネルで複数の番組を連続して予約するときに便利です。
設定するときに予約開始時間を過ぎている場合，予約できません。

① タイマー予約の選択

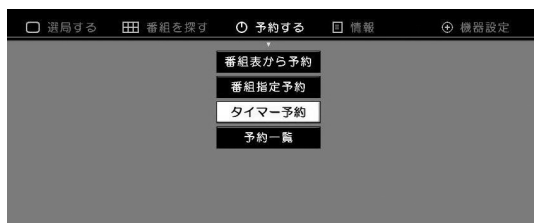

- メニュー 押す
- で「予約する」を選び
- で「タイマー予約」を選び
- 決定 押す

視聴年齢制限 (p.42) を「無制限」以外に設定した場合

タイマー予約実行時に，視聴年齢制限を超える番組があるとき，自動的に設定を解除する(「はい」)か，しない(「いいえ」)かを選択する必要があります。
「はい」を選択した場合，暗証番号の入力が必要となります。

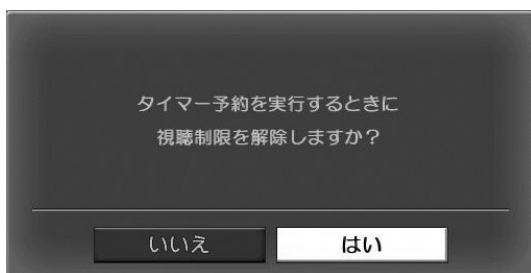

② チャンネル設定

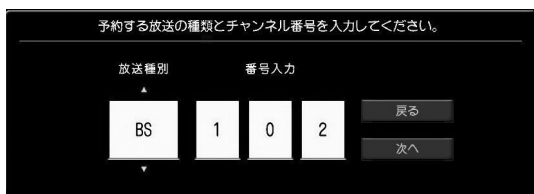

- で放送種別(地上, BS, CATV1, CATV2, CS1, CS2)を選び
- 1** ~ **10/0** でチャンネル番号を入力する
 - **10/0** ボタンは「0」として機能します
- で「次へ」を選び
- 決定 押す

枝番号がある場合

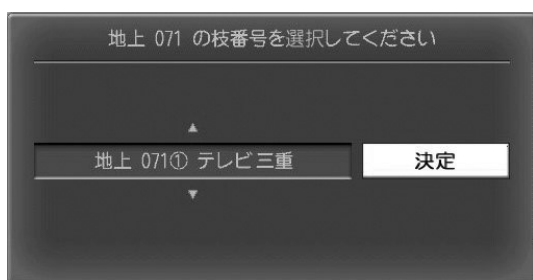

- で枝番号 (p.56) を選び
- で「決定」を選び
- 決定 押す



日時を指定して予約する(タイマー予約)

③ 繰り返しの選択

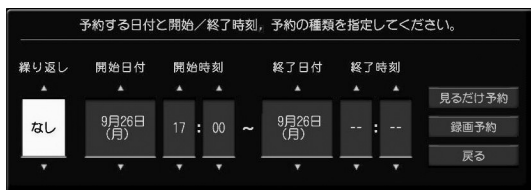

で「繰り返し」の項目を選び

押す

- 「なし」 : 日時を指定して予約する場合
- 「毎週月曜日」 ~ 「毎週日曜日」 : 毎週同じ曜日の番組を予約する場合
- 「毎月～金」 : 毎週月曜日から金曜日を予約する場合
- 「毎土日」 : 毎週土曜日、日曜日を予約する場合
- 「毎日」 : 毎日予約する場合

④ 時間帯の設定

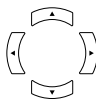
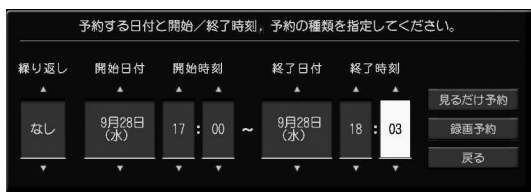

で「開始時刻」、「終了時刻」を設定する
(③で「なし」にした場合、「開始日付」、「終了日付」も設定します)

⑤ 予約方法の選択

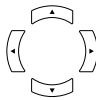

で「見るだけ予約」または「録画予約」を選び

決定 押す

- 「見るだけ予約」 : 予約した番組が始まると、その番組に切り替わります。HDMI CEC対応テレビの場合、テレビの電源が連動します。(p.34)
- 「録画予約」 : 録画機器に録画するときに設定します。

「番組を録画するときのご注意」(p.80)をご覧ください

⑥ 内容の確認

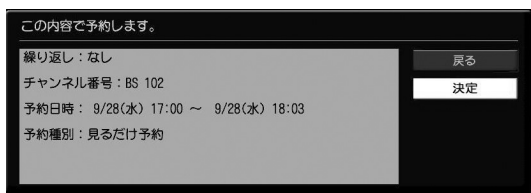

「決定」が選択されていることを確認し

決定 押す

⑦ 予約の完了

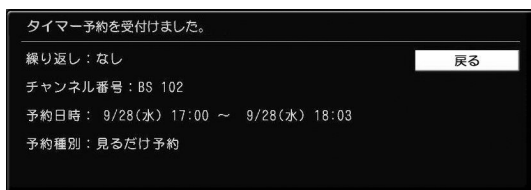

予約の受け付けが完了しました

決定 押す
(視聴画面に戻ります)



予約について

- 予約できる件数は最大32件です。
- 予約開始の前に電源を切っている場合、予約完了後に電源を切った状態に戻ります。
- 予約実行中は、本機前面のお知らせ表示灯が点滅します。

番組を録画するときのご注意

- 本機で予約を行う場合、「見るだけ予約」または「録画予約」が選択できます。(p.73, 75, 77, 79) 放送を録画するときには、「録画予約」することをおすすめします。「見るだけ予約」で録画を行うと、録画中にリモコン操作でチャンネルが切れたり、電源が切れたりします。また、本機の番組予約とは別に、必ず録画機器も同じ時間の録画予約に設定してください。
- HDMI機器連動(p.33)を「する」にして、「見るだけ予約」で録画を行なっている場合、テレビの電源を「切」にすると、本機の電源も「切」になり映像・音声を出力しないため、録画が正常に行われません。
- 「録画予約」の場合、予約した番組が始まると、予約実行中は、その番組しかご覧いただけません。(本機前面の電源ボタン以外は操作できなくなります)
- 実行中の「録画予約」を解除するには、本機前面の電源ボタンを押し、メッセージが表示されたら、リモコンで「はい」を選択して「決定」ボタンを押してください。(p.81)
- 本機の予約機能を使用しないで、視聴しながら録画する場合、本機を操作すると、テレビ画面に表示されるメニュー画面なども録画されます。録画する場合、本機で「録画予約」することをおすすめします。

予約の時間帯が重複している場合

予約時間が同じ場合

予約開始時間および予約終了時間が同じ場合、先に予約した番組が優先されます。

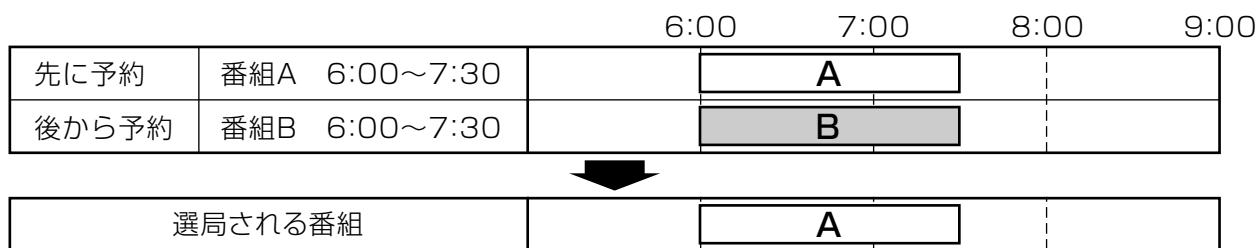

予約時間が一部重なっている場合

予約時間が一部重なっている場合、先に始まる番組が優先されます。

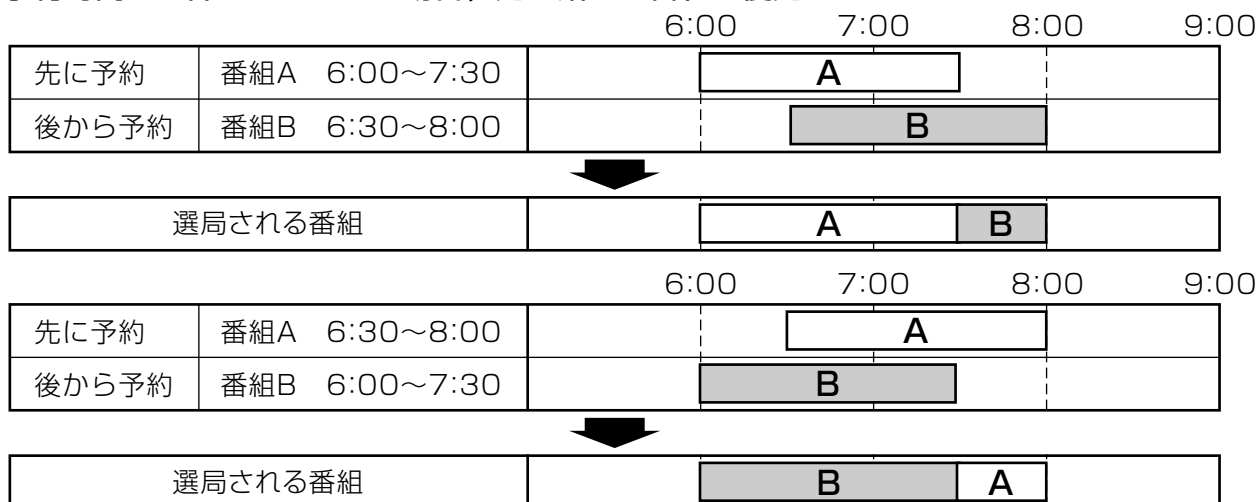



ペイ・パー・ビュー番組予約時のご注意

- ペイ・パー・ビュー番組の予約は、他の予約と重複させることはできません。
- 予約番組が放送されたら、他のチャンネルに切換えたり、電源を切ったりして番組を視聴しなくても料金は請求されます。
- 予約した番組が始まる前は、購入予約の取消しができます。この場合、料金は請求されません。

実行中の録画予約を解除するには

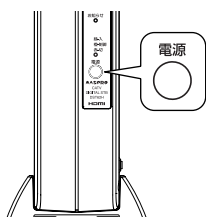
①



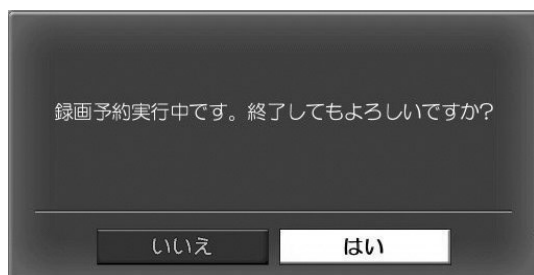

- 本機前面の  押す
- リモコンの  では作動しません。

②



リモコンの  で「はい」を選び

-  押す
 (本機の電源が切れます。
 視聴するときは、 を押してください。)

コピー制御について

番組説明の表示中(p.63)に、「その他の情報」を選択すると、コピー制御の情報が表示されます。コピー制御の表示内容により、録画機器に録画できるかできないかがわかります。

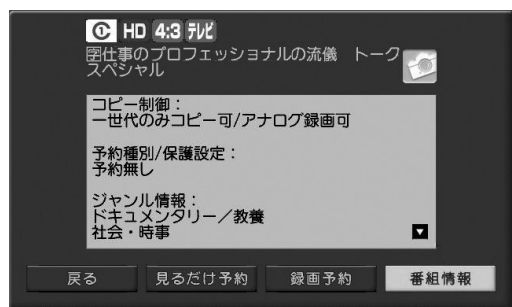

録画機器	コピー制御の表示内容	録画の可否 ○: 録画可 ×: 録画不可
デジタル 録画機器※1	デジタル録画可	○(ダビング可)
	一世代のみコピー可	○(ダビング不可)
	デジタル録画不可	×
アナログ 録画機器※2	アナログ録画可	○
	アナログ録画不可	×

※1 デジタル録画機器 : D-VHS, DVDレコーダー, ハードディスクレコーダーなど

※2 アナログ録画機器 : VHS, S-VHSなど

ご注意

- 2008年11月現在、地上・BS・110°CSデジタル放送には、原則「1世代のみコピー可」のコピー制御信号が加えられています。VHSなどのアナログ録画機器での録画はこれまでどおり可能ですが、DVDレコーダーなどのデジタル録画機器では、CPRM(p.118)対応の録画機器とCPRM対応のディスクで録画してください。
- デジタル録画機器で「1世代のみコピー可」のデジタル放送を録画した場合、他のデジタル録画機器へのダビングはできません。
- 録画機器での録画の詳細については、録画機器の取扱説明書などでご確認ください。

番組を予約する 予約内容を確認する

予約一覧を
表示する

予約した番組を一覧表で表示します。

予約一覧の表示

① 予約一覧の選択

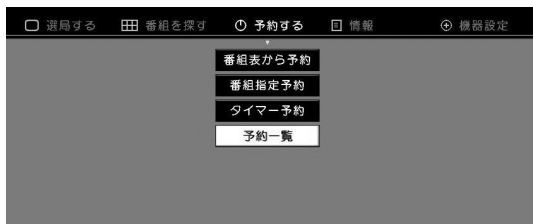

メニュー 押す

で「予約する」を選び

で「予約一覧」を選び

決定 押す

② 予約一覧の表示



予約一覧を表示します

で一覧をスクロールさせて
見ることができます



予約内容を確認する

便利な機能 (機能メニュー)

「予約一覧」表示中に を押すと下記の機能メニューが表示され、予約一覧の並べ換えなどが行えます。(p.96)

- 戻る → 機能メニューを閉じます
- チャンネル順に並べ換える → 予約一覧をチャンネル順に並べ換えます
- 日付順に並べ換える → 予約一覧を日付順に並べ換えます
- 先頭へ移動 → 予約一覧の一番上に移動します
- いちばん下へ移動 → 予約一覧の一番下に移動します

ご注意

次回、「予約一覧」を表示した場合、変更した並べ換えでは表示されません。

番組を予約する 予約を取消す

予約の削除

予約した番組およびタイマー予約を取消します。

ご注意

- 予約が保護されている場合、予約の取消しはできません。
- 予約を取消すには、予約の保護を解除してください。(p.85)
- 実行中の録画予約を解除する方法については、p.81をご覧ください。

① 予約一覧の選択

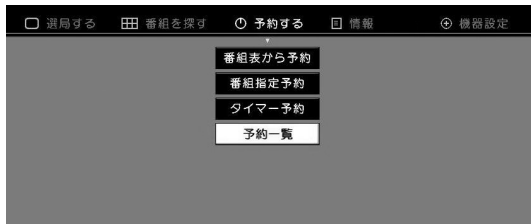

メニュー 押す

で「予約する」を選び

で「予約一覧」を選び

決定 押す

② 予約一覧の表示

9/26(月) 18:00~ 9/26 18:45 BS 102	○	回ふれあいBSホール..
9/26(月) 19:00~ 9/26 19:10 BS 101	○	ニュースBS
9/26(月) 21:30~ 9/26 21:55 地上 021	○	園工房おしゃれ「みつ..
9/27(火) 19:00~ 9/27 19:30 地上 031	○	NHKニュース
9/27(火) 20:00~ 9/27 21:50 BS 103	○	特集ハイビジョン「ア..
9/28(水) 17:00~ 9/28 18:03 BS 102	○	タイマー予約です。

で取消す予約を選び

決定 押す

③ 予約取消の選択



で「予約取消」を選び

決定 押す

④ 予約取消の確認

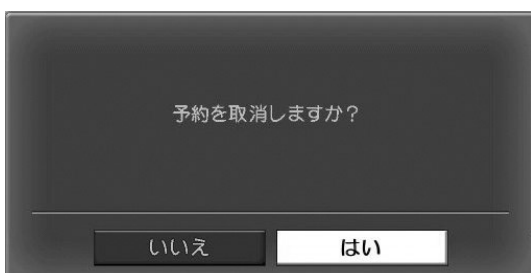

で「はい」を選び

決定 押す

予約の取消しのメッセージが表示され、約3秒後に「予約一覧」に戻ります



予約を取消す

予約設定内容を変更します。

① 予約一覧の選択

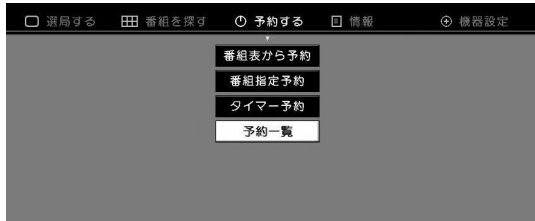

- メニュー** 押す
- で「**予約する**」を選び
- で「**予約一覧**」を選び

ご注意

「**タイマー予約**」(p.78)は、設定内容の変更ができません。「**予約取消**」(p.83)を行い、再度、「**タイマー予約**」を行なってください。

② 予約一覧の表示

9/26(月) 18:00~ 9/26 18:45 BS 102	○	回ふれあいBSホール..
9/26(月) 19:00~ 9/26 19:10 BS 101	○	ニュースBS
9/26(月) 21:30~ 9/26 21:55 地上 021	○	団工房おしゃれ「みつ..
9/27(火) 20:00~ 9/27 21:50 BS 103	○	日曜NHKニュース
9/28(水) 17:00~ 9/28 18:03 BS 102	○	特集ハイビジョン「ア..

- 決定** 押す
- で変更したい予約を選び
- 決定** 押す

③ 予約詳細設定の選択



- で「**予約詳細設定**」を選び
- 決定** 押す

④ 予約詳細設定の表示

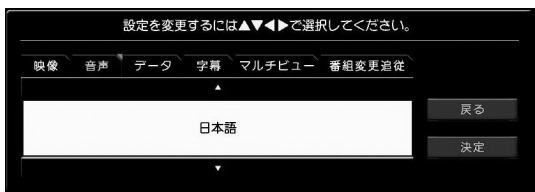

- で変更したい項目を選び
- で設定を変更する

設定項目の内容については「**予約詳細設定**」(p.74)をご覧ください。

⑤ 予約詳細設定の完了

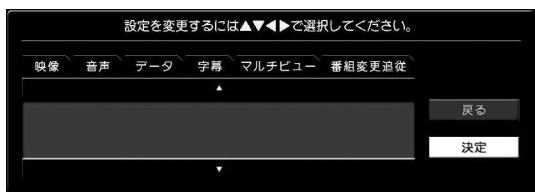

- 設定が終了したら
- で「**決定**」を選び
 - 決定** 押す

予約変更のメッセージが表示され、約3秒後に「**予約一覧**」に戻ります



予約を間違っただけで消さないように保護します。
保護を解除するときも、同じ手順で行います。

① 予約一覧の選択

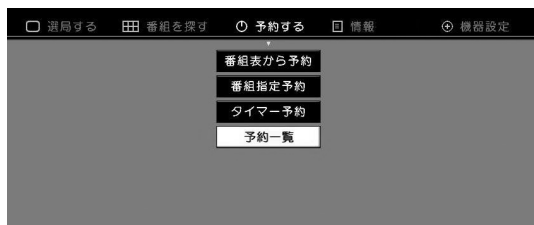

- メニュー** 押す
- で「**予約する**」を選び
- で「**予約一覧**」を選び
- 決定** 押す

② 予約一覧の表示



- で保護（解除）したい予約を選び
 - 決定** 押す
- のアイコンが表示されている予約は保護されています

③ 予約の保護設定の選択



- で「**予約の保護設定**」を選び
- 決定** 押す

④ 予約保護（解除）の確認

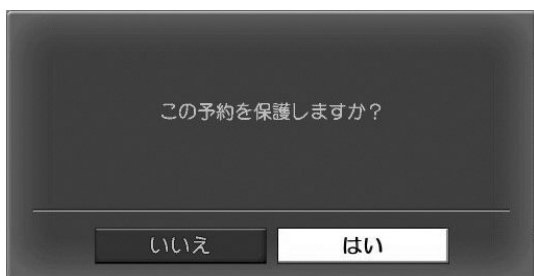

- で「**はい**」を選び
- 決定** 押す

● 予約の保護を解除する場合、メッセージが異なります。

⑤ 予約保護（解除）の完了



予約の保護（解除）が完了しました
約3秒後に「**予約一覧**」に戻ります

- 決定** を押すと、すぐに「**予約一覧**」に戻ります

● 予約の保護を解除する場合、メッセージが異なります。



予約を保護する（保護を解除する）

- 予約の実行が正しく行われたかの確認、および、履歴の消去を行います。
- 履歴は32件まで保存できます。32件を超える履歴は、自動的に古い日付のものから順に消去され、新しい履歴が追加されます。

予約履歴一覧の表示

① 予約一覧の選択

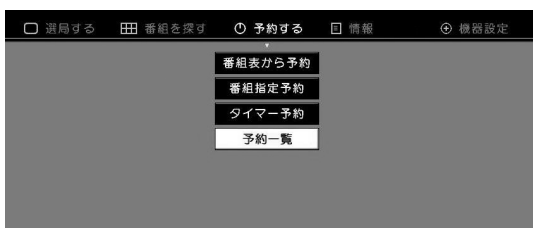

メニュー 押す

で「予約する」を選び

で「予約一覧」を選び

決定 押す

② 履歴を見るの選択



で「履歴を見る」を選び

決定 押す

③ 予約履歴一覧

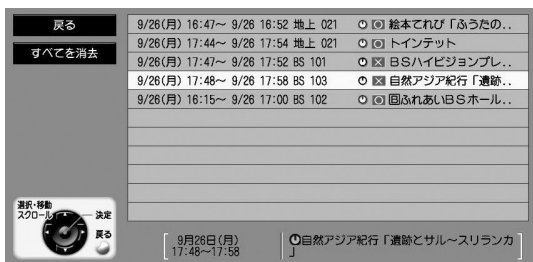

で詳細を見たい履歴を選び

決定 押す

すべての予約履歴を消去する場合

「すべての予約履歴を消去する場合」(p.87)へ

④ 予約履歴詳細

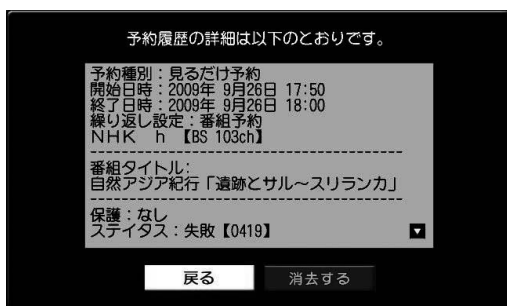

予約履歴詳細が表示されます

この予約履歴を消去する場合

「指定した予約履歴を消去する場合」(p.87)へ



予約履歴の消去

指定した予約履歴を消去する場合

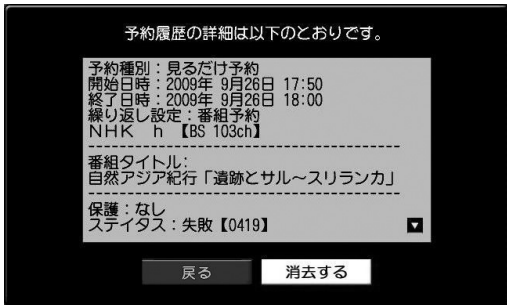

「④予約履歴詳細」(p.86)で

◀▶ で「消去する」を選び

決定 押す→「⑤履歴消去の確認」へ

すべての予約履歴を消去する場合



「③予約履歴一覧」(p.86)で

◁▷ で「すべてを消去」を選び

決定 押す→「⑤履歴消去の確認」へ

⑤ 履歴消去の確認

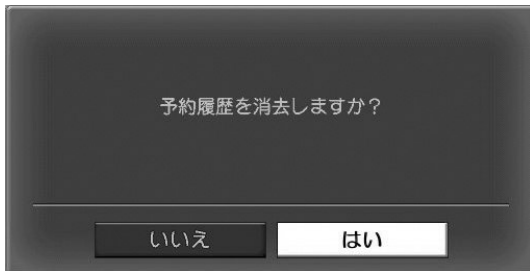

◀▶ で「はい」を選び

決定 押す

●「すべてを消去」の場合、メッセージが異なります。

⑥ 履歴消去の完了



予約履歴の消去が完了しました

約3秒後に「予約履歴一覧」に戻ります

決定 を押すと、すぐに「予約履歴一覧」に戻ります



予約履歴の確認・消去

お好みのチャンネルを「お気に入りに」に登録します。
最大48チャンネルを登録することができます。

ご注意

- 1つのグループ(色)に登録できるチャンネルは、最大12チャンネルです。
- 選択されているグループに空きがない場合、別のグループ(色)に登録してください。

視聴中のチャンネルを登録する

現在、視聴中のチャンネルを「お気に入りに」に登録します。

① お気に入りに登録の選択



- 機能 を押した場合、表示画面が異なります。



押す

または

押す

「選局する」が選択されていることを確認して



で「お気に入りに登録」を選び



押す

機能 ボタンを押した場合
→「③登録する場所の決定」へ

② 現在のチャンネルを登録の選択

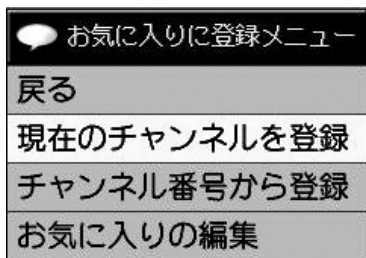

「現在のチャンネルを登録」が選択されていることを確認して



押す

③ 登録する場所の決定

お気に入りに一覧：赤			
1	NHK BS1	BS	101
2	NHK h	BS	103
3	NHK教育1・名古屋	地上	021
4	NHK BS2	BS	102
5			
6			
7			
8			
9			
10			
11			
12			

青, 赤, 緑, 黄 を押し

(登録したいグループの色を選択する)



または **1** ~ **12#** で登録する場所(番号)を選び

(任意の番号に登録できます)



押す

(登録完了のメッセージが表示されます)



ご注意

すでに登録してある場所を選び を押した場合、登録されていたチャンネルは今回選択したチャンネルに変更されます。

チャンネル番号を入力して登録する

チャンネルを指定して「お気に入りに」に登録します。

① お気に入りに登録の選択



メニュー 押す

「選局する」が選択されていることを確認して



で「お気に入りに登録」を選び



押す

② チャンネル番号から登録の選択

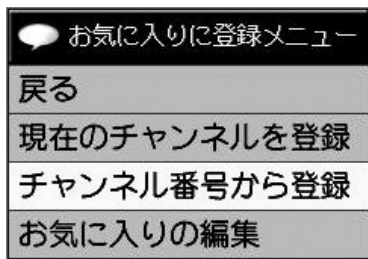

で「チャンネル番号から登録」を選び



押す

③ チャンネル番号の入力

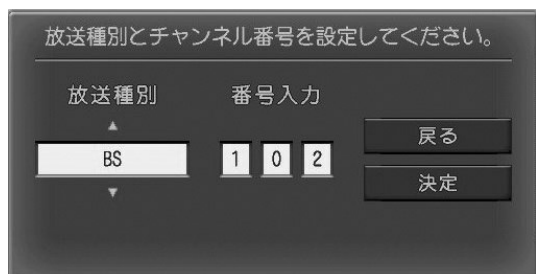

で「放送種別」(地上, BS, CATV1, CATV2, CS1, CS2)を選び

1 ~ 10₀ で登録したいチャンネル番号を入力する

- 10₀ ボタンは「0」として機能します



で「決定」を選び



押す

枝番号 (p.56) がある場合、p.76の画面になります。枝番号を選択してください。

④ 登録する場所の決定

お気に入りに一覧：赤				
1	NHK BS1	BS	101	ロゴ
2	NHK h	BS	103	ロゴ
3	NHK教育1・名古屋	地上	021	ロゴ
4	NHK BS2	BS	102	ロゴ
5				
6				
7				
8				
9				
10				
11				
12				

青, 赤, 緑, 黄 を押し

(登録したいグループの色を選択する)



または 1 ~ 12_# で登録する場所(番号)を選び

(任意の番号に登録できます)



押す

(登録完了のメッセージが表示されます)



お気に入りにチャンネルを登録する

ご注意

すでに登録してある場所を選び 決定 を押した場合、登録されていたチャンネルは今回選択したチャンネルに変更されます。

「お気に入り」に登録したチャンネルの並べ換えまたは消去をします。

① お気に入りに登録の選択



メニュー 押す

「選局する」が選択されていることを確認して



で「お気に入りに登録」を選び



押す

② お気に入りの編集の選択

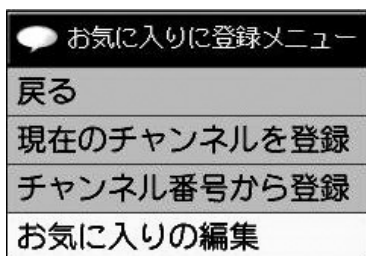

で「お気に入りの編集」を選び



押す

③ 編集するチャンネルの選択

お気に入り一覧：赤				
1	NHK BS1	BS	101	□□
2	NHK h	BS	103	□□
3	NHK教育1・名古屋	地上	021	□□
4	NHK総合1・名古屋	地上	031	□□
5	NHK BS2	BS	102	□□
6				
7				
8				
9				
10				
11				
12				

青, 赤, 緑, 黄 で編集するグループの色を選択し



で編集するチャンネルを選び



押す

④ 編集項目の選択

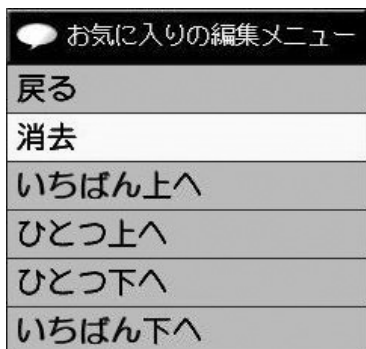

で編集項目を選び



押す

⑤ 消去の確認

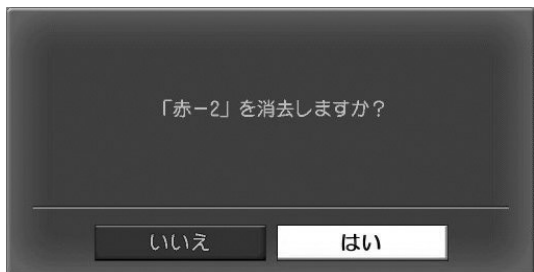

で「はい」を選び



押す
（「お気に入りの編集」に戻ります）



「消去」 : 消去します→「⑤消去の確認」へ
 「いちばん上へ」 : 一番上へ移動します
 「ひとつ上へ」 : 一行上へ移動します
 「ひとつ下へ」 : 一行下へ移動します
 「いちばん下へ」 : 一番下へ移動します

リモコンのワンタッチ（数字）ボタンに割り当てられた、デジタル放送のチャンネルを変更するときに行います。

ご注意

- 同じチャンネルをワンタッチボタンに複数登録することはできません。
- ワンタッチボタンの編集を行うと、再スキャンを行い受信チャンネルが追加された場合、ワンタッチボタンに自動登録されません。追加されたチャンネルを登録するには、再度、ワンタッチボタンの編集を行なってください。

① リモコンの詳細設定の選択



- メニュー 押す
- で「機器設定」を選び
- で「リモコンの詳細設定」を選び
- 決定 押す

② 放送種別の選択

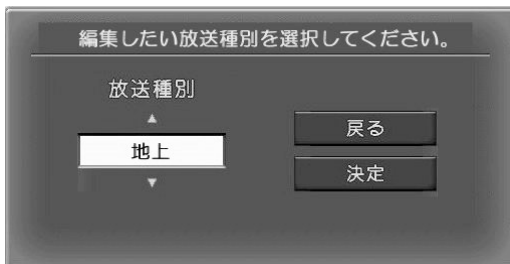

- で編集する「放送種別」（地上、BS、CATV1、CATV2、CS1、CS2）を選び
- で「決定」を選び
- 決定 押す

③ 編集するリモコンボタンの選択

1	地上 011	東海テレビ
2	地上 021	NHK教育・名古屋
3	地上 031	NHK総合・名古屋
4	地上 041	中京テレビ
5	地上 051	CBC
6	地上 081	メ〜テレ
7	地上 071①	三重テレビ放送
8		（設定されていません）
9		（設定されていません）
10	地上 101	テレビ愛知
11		（設定されていません）
12		（設定されていません）

- で編集するボタンの番号を選び
- 決定 押す

新しくチャンネルを割り当てる場合

「新しくチャンネルを割り当てる場合」(p.92)へ

チャンネルの割り当てを解除する場合

「チャンネルの割り当てを解除する場合」(p.92)へ





ワンタッチボタンの編集つづき

直接選局ボタンを編集する

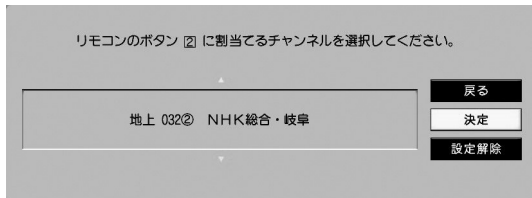
新しくチャンネルを割当てる場合



 で割当てるチャンネルを選び

 で「決定」を選び

 押す

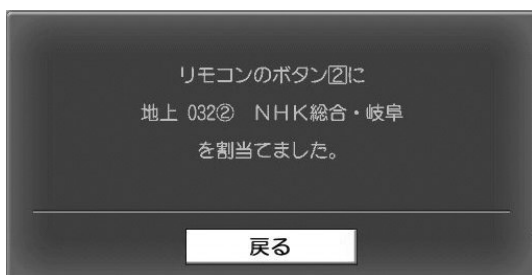

ワンタッチボタンの登録が完了しました

約3秒後に「ワンタッチボタン編集」に戻ります

 を押すと、すぐに「ワンタッチボタン編集」に戻ります

チャンネルの割当てを解除する場合

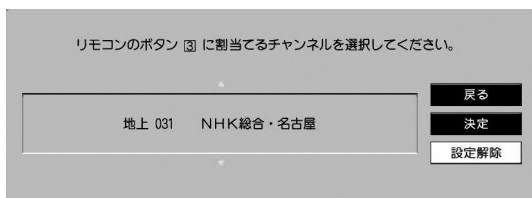

 で「設定解除」を選び

 押す

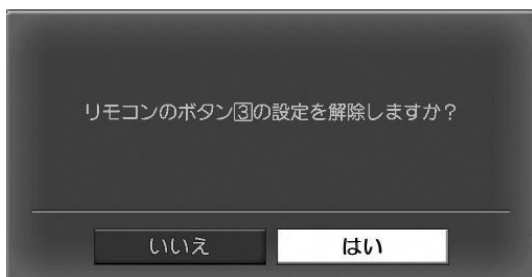

 で「はい」を選び

 押す

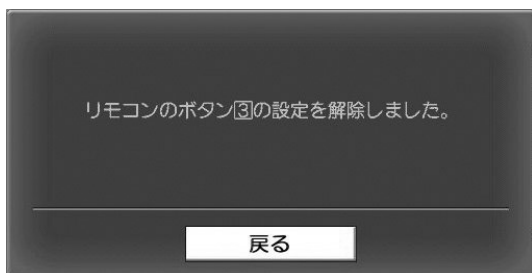

ワンタッチボタンの設定解除が完了しました

約3秒後に「ワンタッチボタン編集」に戻ります

 を押すと、すぐに「ワンタッチボタン編集」に戻ります



選局対象の設定

順送りする放送
を設定する

- チャンネル \wedge \vee ボタンで順次選局するとき、テレビ放送だけを選局するか、すべての放送を選局するかを設定します。
- チャンネルごとに選局しないチャンネルを設定する場合、「チャンネルスキップ設定」(P.94)を行なってください。

① 本機の詳細設定の選択



メニュー 押す

で「**機器設定**」を選び

で「**本機の詳細設定**」を選び

決定 押す

② 選局対象の設定の選択

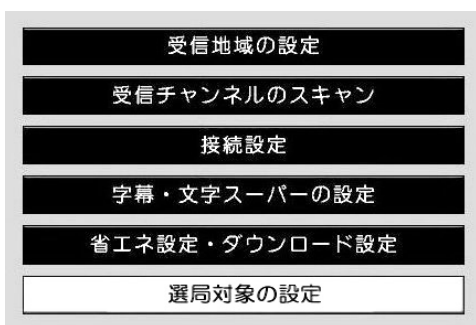

で「**選局対象の設定**」を選び

決定 押す

③ 選局対象の選択

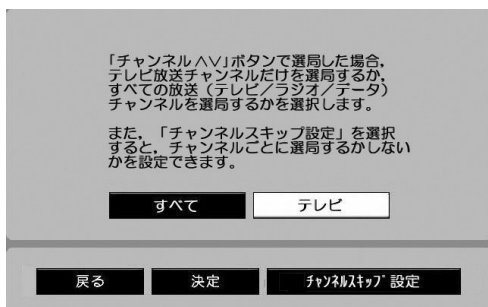

で「**すべて**」または「**テレビ**」を選び

で「**決定**」を選び

決定 押す

「**すべて**」：現在受信できるすべての放送チャンネル(テレビ/ラジオ/データ)を選局。
「**テレビ**」：テレビ放送チャンネルを選局。



選局対象の設定

④ 選局対象の設定の完了



選局対象の設定が完了しました。

約3秒後に「**本機の詳細設定**」に戻ります。

を押すと、すぐに「**本機の詳細設定**」に戻ります。

チャンネルスキップ設定

順送りするチャンネルを設定する

- チャンネルへ▼ボタンで順次選局するとき、チャンネルをスキップする（飛越す）ことができます。
- 視聴しているチャンネルのチャンネルスキップ設定については、「視聴中のチャンネルをチャンネルスキップに登録（消去）する場合」（p.95）をご覧ください。

① 本機の詳細設定の選択



メニュー 押す

で「機器設定」を選び

で「本機の詳細設定」を選び

決定 押す

② 選局対象の設定の選択

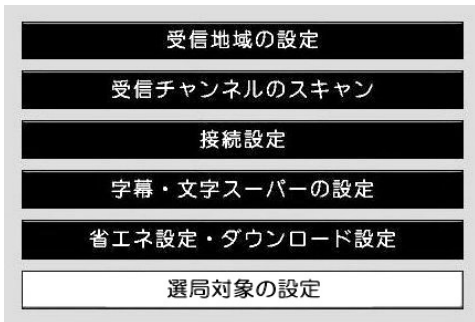

で「選局対象の設定」を選び

決定 押す

③ チャンネルスキップ設定の選択

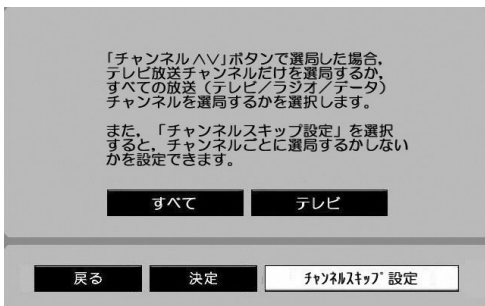

で「チャンネルスキップ設定」を選び

決定 押す

④ スキップするチャンネルの設定



でスキップするチャンネルを選び

決定 押す

- スキップするチャンネルは「スキップ」と表示されます
- チャンネルスキップ設定したチャンネルを選び

決定を押すと、チャンネルスキップ設定を解除します

「一時解除」：チャンネルスキップ設定を一時的に解除します。電源を「切」「入」するとチャンネルスキップ状態に戻ります。

「すべてを消去」：設定したチャンネルスキップ設定をすべて解除します。



順送りするチャンネルを設定する

⑤ チャンネルスキップ設定の決定



設定が終わったら

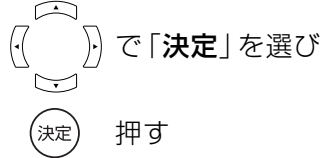

⑥ チャンネルスキップ設定の完了



チャンネルスキップ設定が完了しました。
約3秒後に「選局対象の設定」に戻ります。

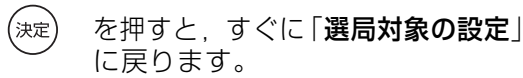

チャンネルスキップ設定

視聴中のチャンネルをチャンネルスキップに登録(消去)する場合

現在、視聴中のチャンネルをチャンネルスキップに登録または消去します。

① 機能メニューの表示

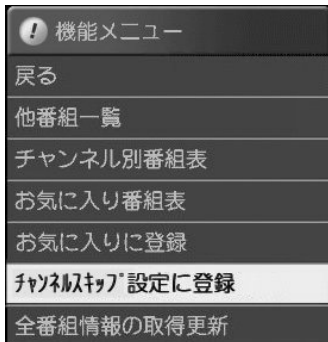

登録(消去)したいチャンネルを選局し

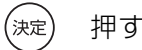
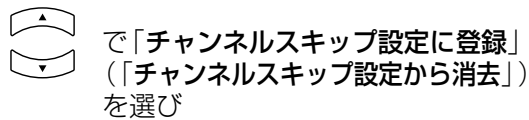

② 設定の登録(消去)の完了

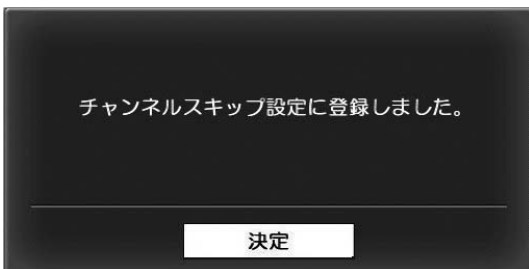

チャンネルスキップ設定の登録(消去)が完了しました
約3秒後に「視聴画面」に戻ります

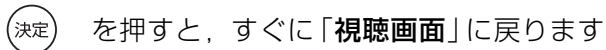

●チャンネルスキップ設定を消去する場合、メッセージが異なります。

- 番組を視聴しているときや番組表を表示しているときなどに、よく使う機能をボタン1つで呼出すことができます。
- 表示している画面により、選択できるメニューは異なります。(下記「機能メニュー 一覧」参照)

機能メニューを表示する

機能メニューの表示

機能メニュー
戻る
他番組一覧
チャンネル別番組表
お気に入り番組表
お気に入りに登録
チャンネルスキップ設定から消去
全番組情報の取得更新

- 機能
! 押す
- ↑
↓ で項目を選び
- 決定 押す

機能メニュー 一覧

番組視聴中に、機能ボタンを押すと表示されるメニュー (p.54)

戻る	
他番組一覧	(p.68)
チャンネル別番組表	(p.67)
お気に入り番組表	(p.65)
お気に入りに登録	(p.88)
チャンネルスキップ設定に登録 (チャンネルスキップ設定から消去)	(p.95)
全番組情報の取得更新	(p.70)

「番組表」表示中に、機能ボタンを押すと表示されるメニュー (p.64)

戻る	
表示サイズ変更	(p.66)
チャンネル別番組表	(p.67)
お気に入り番組表	(p.65)
ジャンル検索	(p.71)
予約一覧	(p.82)
番組情報取得	(p.69)
全番組情報の取得更新	(p.70)

「他番組一覧」表示中に、機能ボタンを押すと表示されるメニュー (p.68)

戻る	
チャンネル別番組表	(p.67)
お気に入り番組表	(p.65)
番組情報取得	
全番組情報の取得更新	(p.70)

「チャンネル一覧」表示中に、機能ボタンを押すと表示されるメニュー (p.57)

戻る	
チャンネル別番組表	(p.67)
お気に入り番組表	(p.65)
お気に入りに登録	(p.88)
番組情報取得	
全番組情報の取得更新	(p.70)

「お気に入り番組表」表示中に、機能ボタンを押すと表示されるメニュー (p.65)

戻る	
表示サイズ変更	(p.66)
チャンネル別番組表	(p.67)
番組表	(p.64)
ジャンル検索	(p.71)
予約一覧	(p.82)
番組情報取得	(p.69)
全番組情報の取得更新	(p.70)

「ジャンル検索結果」表示中に、機能ボタンを押すと表示されるメニュー (p.72)

戻る	
再検索	
チャンネル別番組表	(p.67)
お気に入り番組表	(p.65)
予約一覧	(p.82)
全番組情報の取得更新	(p.70)

「チャンネル別番組表」表示中に、機能ボタンを押すと表示されるメニュー (p.67)

戻る	
番組表	(p.64)
お気に入り番組表	(p.65)
ジャンル検索	(p.71)
予約一覧	(p.82)
番組情報取得	
全番組情報の取得更新	(p.70)

「予約一覧」表示中に、機能ボタンを押すと表示されるメニュー (p.82)

戻る	
チャンネル順に並べ換える	
日付順に並べ換える	
先頭へ移動	
いちばん下へ移動	



ズーム（画面拡大）機能

額縁画面を
拡大する

標準（画面の横・縦比4:3）のテレビで、地上デジタル放送を受信した場合、番組によっては、テレビ画面より小さな視聴画面（額縁画面）になることがあります。本機は、ズーム（画面拡大）機能により、テレビ画面いっぱい拡大して視聴できます。

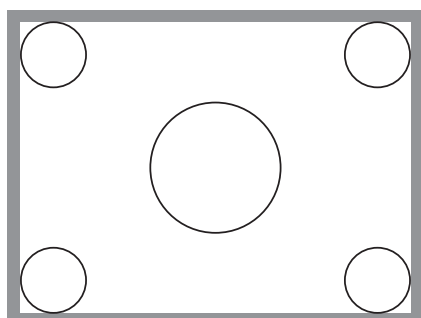
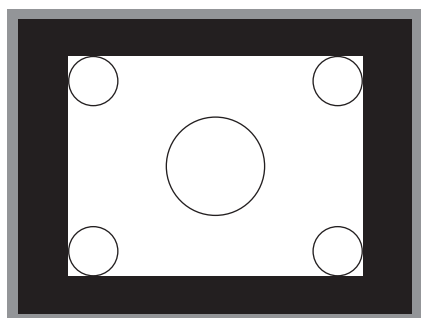

地上デジタル放送（16:9の映像ソースの場合）
視聴時に

ズーム
○ 押す
（画面右下に「ズーム「しない」」と表示
されます）

3秒以内に

ズーム
○ 押す
（画面が拡大されます）

ズーム
○ 押す
（画面右下に「ズーム中」と表示され
ます）

3秒以内に

ズーム
○ 押す
（元に戻ります）



ご注意

- ズーム（画面拡大）機能は、BSデジタル放送、CATV視聴時は使用することができません。ただし、設定の変更（ズーム「する」、「しない」）は行うことができます。
- ズーム（画面拡大）機能は「接続するテレビの種類」（p.28, 50）が「4:3／ノーマル」、および、「接続するD端子」（p.29, 50）が「D1」または「D2」のときのみ使用することができます。
- ズーム実行中に を押すと、ズーム（画面拡大）機能を解除し、もう一度 を押すとデータ放送を表示します。
- ズーム実行中は、字幕（p.44, 59）を表示することができません。
- シネマサイズなどの一部の番組では、ズーム（画面拡大）機能を使用しても、テレビ画面いっぱい拡大しないことがあります。
- 録画予約時の動作は、「録画予約の設定」（p.39, 40）で設定を行います。
- 額縁画面ではない映像を画面拡大させると、映像の左右部分が切れて一部表示されなくなります。

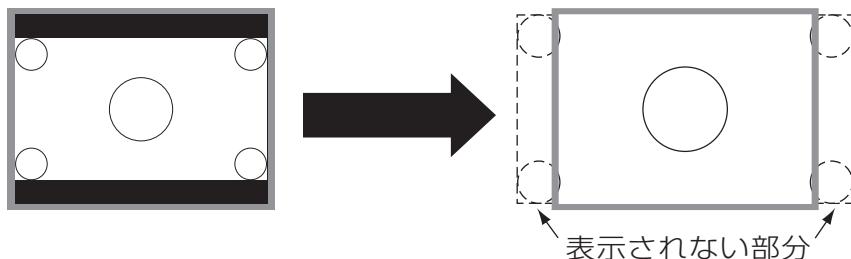

CASカード情報の表示

カード・バージョンの
情報を見る

- 挿入されているB-CASカード、C-CASカードの情報およびソフトウェアバージョンの表示を行います。
- 本機からB-CASカード、C-CASカードを取外さなくても、リモコン操作によって、カードIDが確認できます。

① 機器情報一覧の選択



メニュー 押す



で「機器設定」を選び



で「機器情報一覧」を選び



押す

② ソフトウェアバージョンの表示

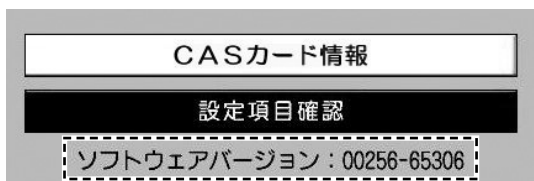

ソフトウェアバージョン

「ソフトウェアバージョン」が表示されます

「CASカード情報」が選択されていることを確認して



押す

③ CASカード情報の表示

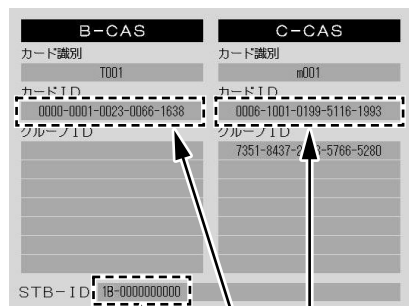

STB-ID

C-CASカードID

B-CASカードID

- 「B-CASカードID」、「C-CASカードID」および「STB-ID」は、お問合わせの際にも必要です。
- 「便利メモ」(最終ページ)に記入してください。



押す

(「機器情報一覧」に戻ります)



- 購入したペイ・パー・ビュー番組の履歴を確認できます。
- 履歴は32件まで保存できます。32件を超える履歴は、自動的に古いものから順に消去され、新しい履歴が追加されます。

ご注意

- 金額は概算です。実際の請求額とは異なることがあります。
- 表示される累計金額は、前回、累計金額を消去したときからの累計購入金額です。購入履歴に表示されている履歴の合計金額ではありません。

ペイ・パー・ビュー購入履歴の表示

① ペイ・パー・ビューの選択

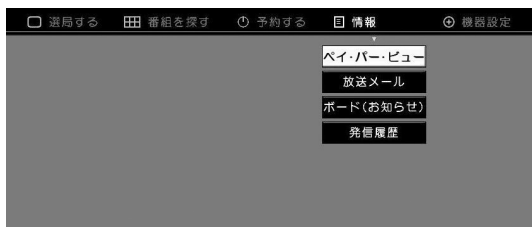

メニュー 押す

◀▶ で「情報」を選び

「ペイ・パー・ビュー」が選択されていることを確認して

決定 押す

② 暗証番号の入力

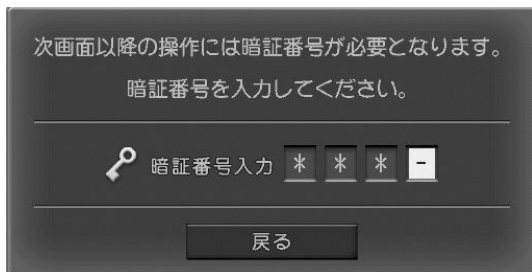

1 ~ 10/0 で暗証番号(4桁)を入力する

- 10/0 ボタンは「0」として機能します

間違っ て入力した場合

◀ を押し、番号を消去して、再度、入力してください。

暗証番号が設定されていない場合、暗証番号を設定してください。(p.41)

③ ペイ・パー・ビュー購入履歴の表示

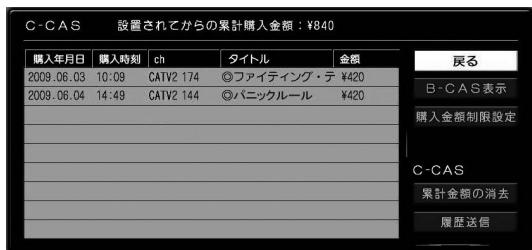

C-CASカードの履歴を表示します

B-CASカードの履歴を表示する場合

◀▶ で「B-CAS表示」を選び

決定 押す



履歴の詳細を見る場合 : 「ペイ・パー・ビュー購入履歴詳細の表示」(p.100)へ
 累計金額を消去する場合 : 「累計金額の消去」(p.100)へ
 購入履歴を送信する場合 : 「購入履歴の送信」(p.101)へ

ペイ・パー・ビュー購入履歴詳細の表示

① 表示する履歴の選択



「ペイ・パー・ビュー購入履歴」の表示画面(p.99)で

で詳細を見たい履歴を選び

決定 押す

② 詳細の表示

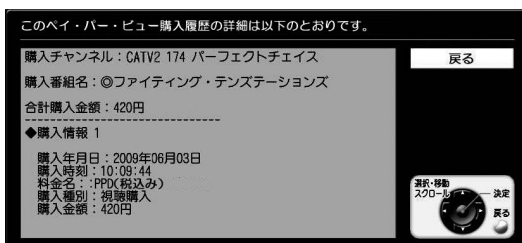

で詳細を確認したら

で「戻る」を選び

決定 押す
 (「ペイ・パー・ビュー購入履歴」に戻ります)

累計金額の消去

① 累計金額の消去の選択



「ペイ・パー・ビュー購入履歴」の表示画面(p.99)で

で「累計金額の消去」を選び

決定 押す

② 累計金額の消去の確認

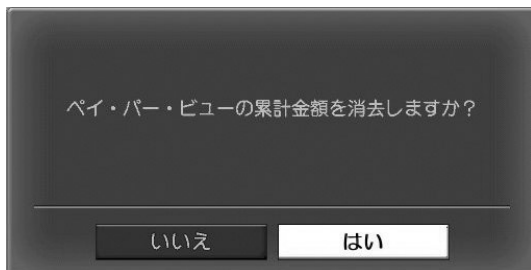

で「はい」を選び

決定 押す

③ 累計金額の消去の完了



累計金額を消去しました

約3秒後に「ペイ・パー・ビュー購入履歴」に戻ります

決定 を押すと、すぐに「ペイ・パー・ビュー購入履歴」に戻ります



購入履歴の送信

- CASカード内に記録されている購入履歴がいっぱいになったとき、電話回線を使って管理センターに購入履歴を送信して、再びペイ・パー・ビュー番組を購入できるようにします。
- 通常、購入履歴は自動で送信されます。ご加入のケーブルテレビ局などから依頼があったときのみ、実行してください。

① 履歴送信の選択



「ペイ・パー・ビュー購入履歴」の表示画面(p.99)で

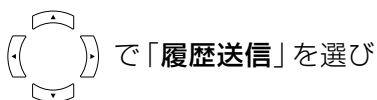

決定 押す

② 履歴送信の確認

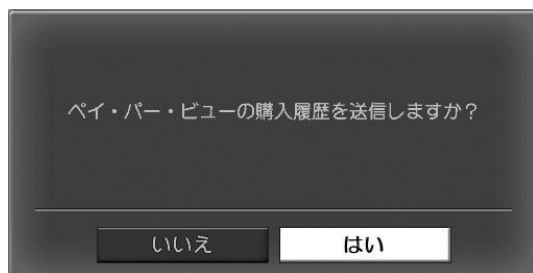

「はい」が選択されていることを確認して

決定 押す

③ 履歴送信中

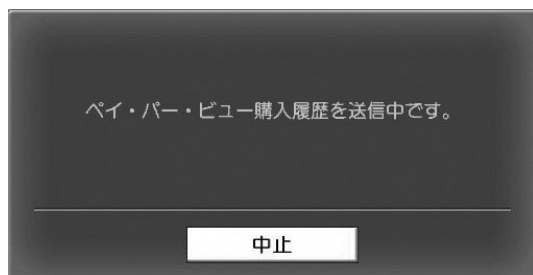

履歴送信には、しばらく時間がかかります

履歴送信を中止する場合

決定 押す

④ 履歴送信の完了

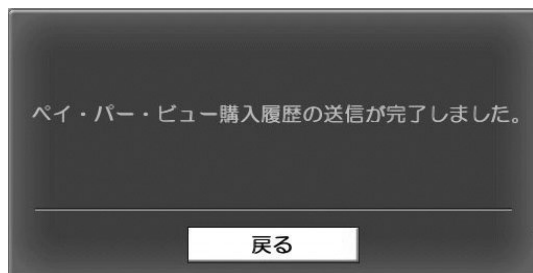

履歴送信が完了しました

約3秒後に「ペイ・パー・ビュー購入履歴」に戻ります

決定 を押すと、すぐに「ペイ・パー・ビュー購入履歴」に戻ります



放送メールを見る・消去する

お知らせ

- 放送メールには、ケーブルテレビ局からのお知らせなどがあります。
- 未読のメールがある場合、本機前面の「お知らせ表示灯」が点灯します。
- 放送メールは40件まで保存できます。40件を超えるメールは、自動的に古いものから順に消去され、新しいメールが追加されます。

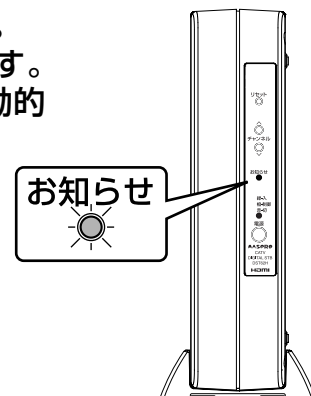

① 放送メールの選択



- メニュー 押す
- で「情報」を選び
- で「放送メール」を選び
- 決定 押す

② 項目の選択

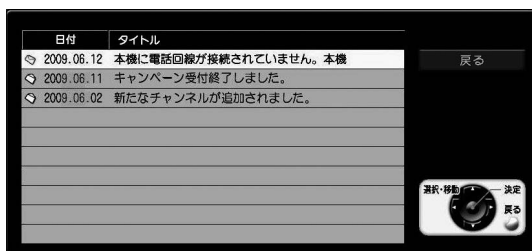

- で見たい放送メールを選び
- 決定 押す



③ 放送メールの表示

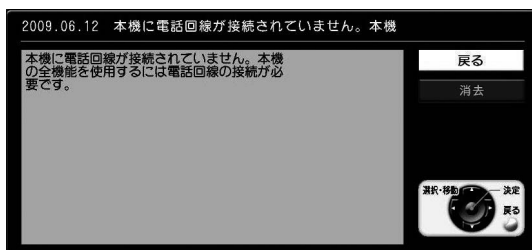

- 放送メールの一覧へ戻る場合
- で「戻る」を選び
- 決定 押す

このメールを消去する場合

- で「消去」を選び
- 決定 押す
- 「④放送メール消去の確認」へ

④ 放送メール消去の確認

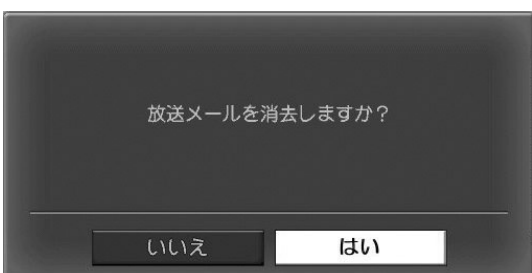

- で「はい」を選び
- 決定 押す

未読のメールがなくなった場合、本機前面の「お知らせ表示灯」が消灯します。



ボードでは、110°CSデジタル放送[スカパー!e2 (CS1, CS2)]から送られてくるお知らせを見ることができます。定期的に確認してください。

ご注意

110°CSデジタル放送（スカパー!e2）が視聴できない場合、ボードは見ることができません。詳しくは、ケーブルテレビ局との契約内容を確認してください。

① ボード（お知らせ）の選択

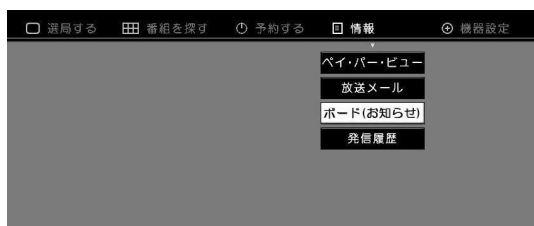

メニュー 押す

で「情報」を選び

で「ボード(お知らせ)」を選び

決定 押す

② 項目の選択

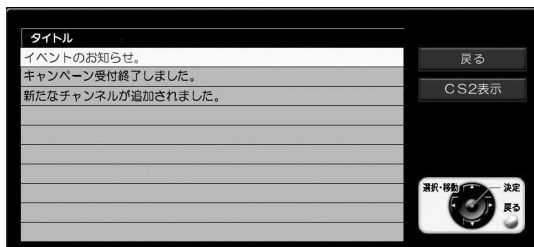

で見たいボードを選び

決定 押す

CS2のボード(お知らせ)を見る場合

で「CS2表示」を選び

決定 押す

③ ボード（お知らせ）の表示

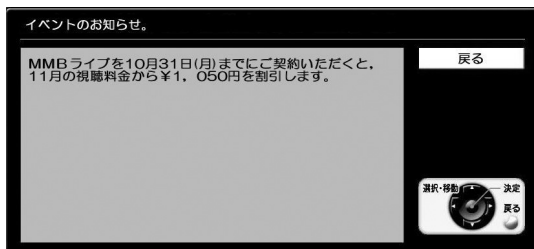

でボードを読み終えたら

で「戻る」を選び

押す
（「ボード(お知らせ)」に戻ります）



データ放送の発信履歴を見る

データ放送の
履歴の表示

- テレビショッピング、クイズ番組などで、電話回線を利用した発信履歴が表示されます。
- 発信履歴は32件まで保存できます。32件を超える履歴は、自動的に古いものから順に消去され、新しい履歴が追加されます。

① 発信履歴の選択



メニュー 押す

で「情報」を選び

で「発信履歴」を選び

決定 押す

② データ放送発信履歴の表示

発信年月日	発信時刻	ch	発信先電話番号	ステータス
2009.06.12	10:44:11	BS 755	186.05700050**	NOCD
2009.06.11	11:02:09	BS 744	186.05700400**	NOCD
2009.06.02	02:02:05	BS 744	186.05700400**	NOCD

で詳細を見たい履歴を選び

決定 押す

③ 詳細の表示

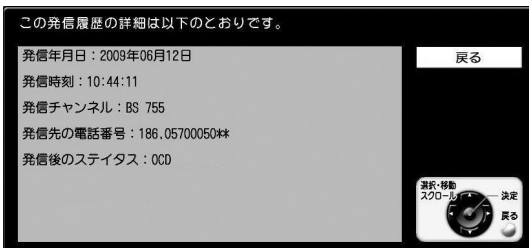

詳細を確認したら「戻る」が選択されていることを確認して

決定 押す
 (「データ放送発信履歴」に戻ります)



アイコン一覧

アイコンの説明

表示画面の情報をアイコン(シンボルマーク)でお知らせします。

番組説明画面

- | | | | |
|---|---|--|---|
|  テレビ放送の番組 |  ラジオ放送の番組 |  データ放送の番組 |  ペイ・パー・ビュー番組 |
|  映像の横と縦の比が4:3 |  映像の横と縦の比が16:9 |  ハイビジョン放送 |  標準放送 |
|  1回だけダビング可能な番組 |  録画できない番組 |  デジタル録画機器で録画できない番組 |  アナログ録画機器で録画できない番組 |
|  データ放送があるとき |  予約済みの番組
(録画予約：赤色
見るだけ予約：青色) |  視聴年齢制限がある番組
(表示される年齢は4~20才まであります)
4才未満が視聴制限されている番組 | |

番組ジャンル

- | | | | |
|---|--|---|--|
|  ニュース・報道 |  スポーツ |  情報・ワイドショー |  ドラマ |
|  音楽 |  バラエティー |  映画 |  アニメ・特撮 |
|  ドキュメンタリー・教養 |  劇場・公演 |  趣味・教育 |  福祉 |
|  その他 | | | |

放送メール画面

- | | |
|---|---|
|  未読メール |  既読メール |
|---|---|

予約一覧・予約履歴一覧画面

- | | | | |
|---|---|--|--|
|  予約済みの番組
(録画予約：赤色
見るだけ予約：青色) |  予約の実行が正常に終了した番組 |  予約の実行が失敗した番組 |  予約保護した番組 |
|---|---|--|--|

メニュー画面一覧

設定のご参考に

メニュー画面では、「選局」、「予約」、「機器設定」など、いろいろな設定項目をメニュー画面一覧から選んで、設定することができます。

① **メニュー** を押すとメニューバーが表示されます



選局する

- ch(チャンネル)一覧 → p.57
- お気に入りに登録 → p.58
- お気に入り一覧 → p.58

番組を探す

- 番組表 → p.64
- お気に入り番組表 → p.65
- 他番組一覧 → p.68

予約する

- 番組表から予約 → p.73
- 番組指定予約 → p.76
- タイマー予約 → p.78
- 予約一覧 → p.82

お気に入りに登録 サブメニュー

- 戻る → サブメニューを閉じます
- 現在のチャンネルを登録 → p.88
- チャンネル番号から登録 → p.89
- お気に入りの編集 → p.90

メニュー画面一覧

選択した項目にサブメニューがある場合、サブメニューのウィンドウが表示されます。

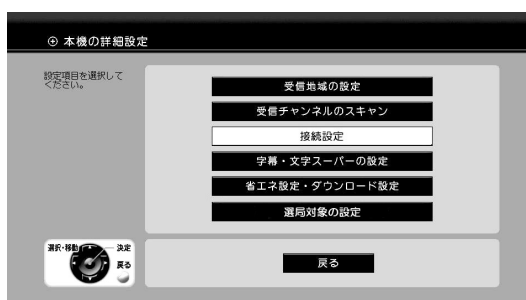

メニュー画面一覧つづき

設定のご参考に

② (◀▶) と (↑↓) で設定したい項目を選び (決定) を押します。

③ 各項目の詳しい設定方法は下記の各ページをご覧ください。

設定が終わったら (決定) を押してください。

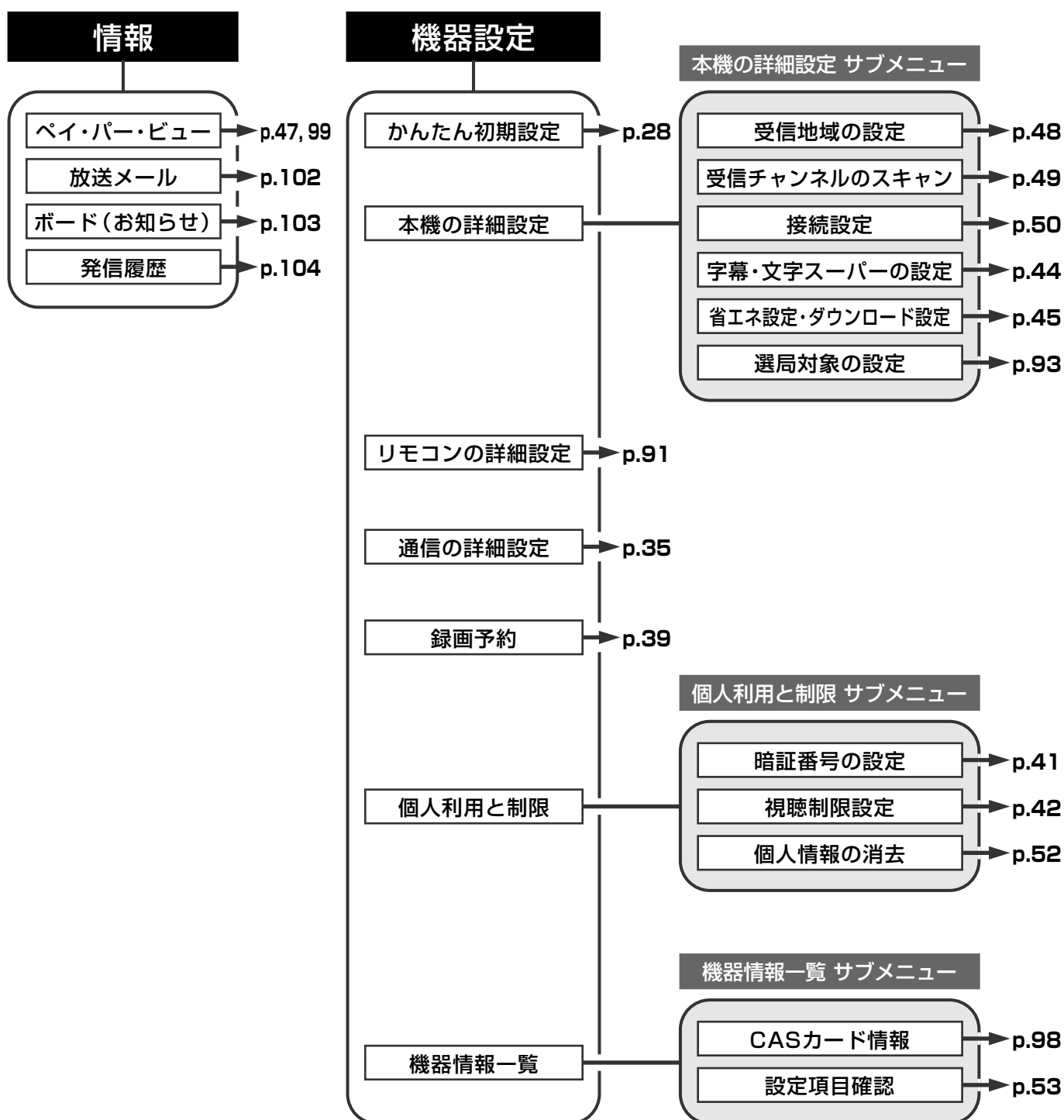

地上デジタル放送チャンネル 一覧

- 地上デジタル放送のチャンネルを、地域別に表示してあります。ご加入のケーブルテレビ局により、チャンネルと放送局名が異なることがあります。
- 地上デジタル放送は、リモコンの **1** ~ **12#** のボタンで直接選局できます。(p.28「かんたん初期設定」を行なってください)

地域	チャンネル	放送局名
北海道(北見)	1	HBC北見
	2	NHK教育・北見
	3	NHK総合・北見
	5	STV北見
	6	HTB北見
	7	TVH北見
	8	UHB北見
	北海道(旭川)	1
2		NHK教育・旭川
3		NHK総合・旭川
5		STV旭川
6		HTB旭川
7		TVH旭川
8		UHB旭川
北海道(釧路)		1
	2	NHK教育・釧路
	3	NHK総合・釧路
	5	STV釧路
	6	HTB釧路
	7	TVH釧路
	8	UHB釧路
	北海道(帯広)	1
2		NHK教育・帯広
3		NHK総合・帯広
5		STV帯広
6		HTB帯広
7		TVH帯広
8		UHB帯広
北海道(札幌)		1
	2	NHK教育・札幌
	3	NHK総合・札幌
	5	STV札幌
	6	HTB札幌
	7	TVH札幌
	8	UHB札幌
	北海道(室蘭)	1
2		NHK教育・室蘭
3		NHK総合・室蘭
5		STV室蘭
6		HTB室蘭
7		TVH室蘭
8		UHB室蘭

地域	チャンネル	放送局名	
北海道(函館)	1	HBC函館	
	2	NHK教育・函館	
	3	NHK総合・函館	
	5	STV函館	
	6	HTB函館	
	7	TVH函館	
	8	UHB函館	
	青森	1	RAB青森放送
2		NHK教育・青森	
3		NHK総合・青森	
5		青森朝日放送	
6		ATV青森テレビ	
岩手		1	NHK総合・盛岡
	2	NHK教育・盛岡	
	4	テレビ岩手	
	5	IAT岩手朝日テレビ	
	6	IBC岩手放送	
	8	岩手めんこいテレビ	
	宮城	1	TBCテレビ
		2	NHK教育・仙台
3		NHK総合・仙台	
4		ミヤギテレビ	
5		KHB東日本放送	
8		仙台放送	
秋田		1	NHK総合・秋田
		2	NHK教育・秋田
	4	ABS秋田放送	
	5	AAB秋田朝日放送	
	8	AKT秋田テレビ	
	山形	1	NHK総合・山形
		2	NHK教育・山形
		4	YBC山形放送
5		YTS山形テレビ	
6		テレビユー山形	
8		さくらんぼテレビ	
福島		1	NHK総合・福島
		2	NHK教育・福島
	4	FCT福島中央テレビ	
	5	KFB福島放送	
	6	テレビユー福島	
	8	福島テレビ	

地域	チャンネル	放送局名	
千葉	1	NHK総合・東京	
	2	NHK教育・東京	
	3	チバテレビ	
	4	日本テレビ	
	5	テレビ朝日	
	6	TBS	
	7	テレビ東京	
	8	フジテレビ	
茨城	12	放送大学	
	1	NHK総合・水戸	
	2	NHK教育・東京	
	4	日本テレビ	
	5	テレビ朝日	
	6	TBS	
	7	テレビ東京	
	8	フジテレビ	
栃木	12	放送大学	
	1	NHK総合・東京	
	2	NHK教育・東京	
	3	とちぎテレビ	
	4	日本テレビ	
	5	テレビ朝日	
	6	TBS	
	7	テレビ東京	
群馬	8	フジテレビ	
	12	放送大学	
	1	NHK総合・東京	
	2	NHK教育・東京	
	3	群馬テレビ	
	4	日本テレビ	
	5	テレビ朝日	
	6	TBS	
埼玉	7	テレビ東京	
	8	フジテレビ	
	12	放送大学	
	1	NHK総合・東京	
	2	NHK教育・東京	
	3	テレ玉	
	4	日本テレビ	
	5	テレビ朝日	
6	TBS		
東京	7	テレビ東京	
	8	フジテレビ	
	12	放送大学	
	1	NHK総合・東京	
	2	NHK教育・東京	
	3	日本テレビ	
	4	テレビ朝日	
	5	テレビ朝日	
6	TBS		
神奈川	7	テレビ東京	
	8	フジテレビ	
	12	放送大学	
	1	NHK総合・東京	
	2	NHK教育・東京	
	3	tvk	
	4	日本テレビ	
	5	テレビ朝日	
6	TBS		
山梨	7	テレビ東京	
	8	フジテレビ	
	12	放送大学	
	1	NHK総合・甲府	
	2	NHK教育・甲府	
	4	YBS山梨放送	
新潟	6	UTY	
	1	NHK総合・新潟	
	2	NHK教育・新潟	
	4	TeNYテレビ新潟	
	5	UX新潟テレビ21	
	6	BSN新潟放送	
	8	NST新潟総合テレビ	
	長野	1	NHK総合・長野
2		NHK教育・長野	
4		テレビ信州	
5		abn長野朝日放送	
6		SBC信越放送	
8		NBS長野放送	
富山		1	KNB北日本放送
		2	NHK教育・富山
	3	NHK総合・富山	
	6	チューリップテレビ	
	8	BBT富山テレビ	
	福井	1	NHK総合・福井
		2	NHK教育・福井
		7	FBC福井放送
8		福井テレビ	

地上デジタル放送チャンネル 一覧っづき

地域	チャネル	放送局名	
石川	1	NHK総合・金沢	
	2	NHK教育・金沢	
	4	テレビ金沢	
	5	北陸朝日放送	
	6	MRO北陸テレビ	
	8	石川テレビ	
	静岡	1	NHK総合・静岡
		2	NHK教育・静岡
4		静岡第一テレビ	
5		あさひテレビ	
6		SBS静岡放送	
8		テレビ静岡	
愛知		1	東海テレビ
		2	NHK教育・名古屋
	3	NHK総合・名古屋	
	4	中京テレビ	
	5	CBC	
	6	メ〜テレ	
	10	テレビ愛知	
	岐阜	1	東海テレビ
2		NHK教育・名古屋	
3		NHK総合・岐阜	
4		中京テレビ	
5		CBC	
6		メ〜テレ	
8		岐阜テレビ	
三重		1	東海テレビ
	2	NHK教育・名古屋	
	3	NHK総合・津	
	4	中京テレビ	
	5	CBC	
	6	メ〜テレ	
	7	三重テレビ	
	滋賀	1	NHK総合・大津
2		NHK教育・大阪	
3		BBCびわ湖放送	
4		MBS毎日放送	
6		ABCテレビ	
8		関西テレビ	
10		よみうりテレビ	
京都		1	NHK総合・京都
	2	NHK教育・大阪	
	4	MBS毎日放送	
	5	KBS京都	
	6	ABCテレビ	
	8	関西テレビ	
	10	よみうりテレビ	
	大阪	1	NHK総合・大阪
2		NHK教育・大阪	
4		MBS毎日放送	
6		ABCテレビ	
7		テレビ大阪	
8		関西テレビ	
10		よみうりテレビ	

地域	チャネル	放送局名	
兵庫	1	NHK総合・神戸	
	2	NHK教育・大阪	
	3	サンテレビ	
	4	MBS毎日放送	
	6	ABCテレビ	
	8	関西テレビ	
	10	よみうりテレビ	
	奈良	1	NHK総合・奈良
		2	NHK教育・大阪
		4	MBS毎日放送
6		ABCテレビ	
8		関西テレビ	
9		奈良テレビ放送	
10		よみうりテレビ	
和歌山		1	NHK総合・和歌山
		2	NHK教育・大阪
		4	MBS毎日放送
	5	テレビ和歌山	
	6	ABCテレビ	
	8	関西テレビ	
	10	よみうりテレビ	
	鳥取	1	日本海テレビ
		2	NHK教育・鳥取
		3	NHK総合・鳥取
6		BSS山陰放送	
8		山陰中央テレビ	
島根		1	日本海テレビ
		2	NHK教育・松江
		3	NHK総合・松江
	6	BSS山陰放送	
	8	山陰中央テレビ	
	岡山	1	NHK総合・岡山
		2	NHK教育・岡山
		4	RNC西日本放送
5		KSB瀬戸内海放送	
6		RSKテレビ	
7		テレビせとうち	
8		OHK岡山放送	
広島		1	NHK総合・広島
	2	NHK教育・広島	
	3	RCC中国放送	
	4	広島テレビ	
	5	広島ホームテレビ	
	8	TSSテレビ新広島	
	山口	1	NHK総合・山口
		2	NHK教育・山口
3		tysテレビ山口	
4		KRY山口放送	
5		yab山口朝日放送	
高知		1	NHK総合・高知
		2	NHK教育・高知
		4	高知放送
	6	テレビ高知	
	8	さんさんテレビ	

地域	チャネル	放送局名	
徳島	1	四国放送	
	2	NHK教育・徳島	
	3	NHK総合・徳島	
香川	1	NHK総合・高松	
	2	NHK教育・高松	
	4	RNC西日本放送	
	5	KSB瀬戸内海放送	
	6	RSKテレビ	
	7	テレビせとうち	
	8	OHK岡山放送	
	愛媛	1	NHK総合・松山
2		NHK教育・松山	
4		南海放送	
5		愛媛朝日テレビ	
6		あいテレビ	
8		テレビ愛媛	
福岡		1	KBC九州朝日放送
		2	NHK教育・福岡
	2	NHK教育・北九州	
	3	NHK総合・福岡	
	3	NHK総合・北九州	
	4	RKB毎日放送	
	5	FBS福岡放送	
	7	TVQ九州放送	
8	TNCテレビ西日本		
佐賀	1	NHK総合・佐賀	
	2	NHK教育・佐賀	
	3	STSサガテレビ	
長崎	1	NHK総合・長崎	
	2	NHK教育・長崎	
	3	NBC長崎放送	
	4	NIB長崎国際テレビ	
	5	NCC長崎文化放送	
	8	KTNテレビ長崎	
	熊本	1	NHK総合・熊本
		2	NHK教育・熊本
3		RKK熊本放送	
4		KKTくまもと県民	
5		KAB熊本朝日放送	
8		TKUテレビ熊本	
大分		1	NHK総合・大分
		2	NHK教育・大分
	3	OBS大分放送	
	4	TOSテレビ大分	
	5	OAB大分朝日放送	
宮崎	1	NHK総合・宮崎	
	2	NHK教育・宮崎	
	3	UMKテレビ宮崎	
	6	MRT宮崎放送	
	鹿児島	1	MBC南日本放送
		2	NHK教育・鹿児島
3		NHK総合・鹿児島	
4		KYT鹿児島読売TV	
5		KKB鹿児島放送	
8		KTS鹿児島テレビ	

地域	チャネル	放送局名
沖縄	1	NHK総合・那覇
	2	NHK教育・那覇
	3	RBC琉球放送
	5	QAB琉球朝日放送
	8	OTV沖縄テレビ放送

メッセージ表示 一覧

画面にメッセージが
表示されたとき

メッセージ	処置	ページ
受信可能なチャンネルがありませんでした。ケーブルの接続を確認して、もう一度実行してください。	ケーブルテレビ局からのケーブルの接続を確認して、「再スキャン」を行なってください。	12, 49
この番組の視聴には暗証番号を入力してください。視聴しない場合、チャンネルを切替えてください。	視聴年齢制限のかかっている番組です。番組を視聴するときは暗証番号を入力してください。視聴しないときはチャンネルを切替えてください。	14, 41
このチャンネルはありません。	正しいチャンネルを入力してください。	14, 56, 78
現在、購入できません。CASカードのデータが正常に送信されていません。回線の接続状態を確認してください。	CASカード内に記録されている購入履歴が送信できていません。電話回線の接続や設定を確認してください。	20, 35
ペイ・パー・ビュー購入履歴の送信に失敗しました。	電話回線の接続・設定が正しいかを確認して、再度、購入履歴の送信を行なってください。	20, 35
センターへの接続ができません。電話回線の設定を確認してください。	電話回線の接続・設定が正しいかを確認して、再度、センター接続テストを行なってください。	20, 35
B-CASカードが未挿入です。	B-CASカードを挿入してください。	23
C-CASカードが未挿入です。	C-CASカードを挿入してください。	23
電話回線テストを中止しました。しばらくお待ちください。	電話回線テストを中止しました。このままお待ちください。	38
センター接続テストを中止しました。しばらくお待ちください。	センター接続テストを中止しました。このままお待ちください。	38
この番組の予約には暗証番号を入力してください。	視聴年齢制限のかかっている番組です。番組を予約するときは暗証番号を入力してください。	41
暗証番号が設定されていません。「個人利用と制限」で設定してください。	メニューの「機器設定」→「個人利用と制限」で、暗証番号を設定してください。	41
次画面以降の操作には暗証番号が必要となります。暗証番号を入力してください。	設定した暗証番号を入力してください。	41
次画面以降の操作には暗証番号が必要となります。「決定」を選択すると暗証番号の設定に進みます。	暗証番号が設定されていません。「決定」を選択し、暗証番号を設定してください。	41
暗証番号が一致しません。もう一度入力してください。	同じ暗証番号を入力してください。	41
「視聴年齢制限」が設定されていません。「個人利用と制限」で設定してください。	視聴年齢制限のかかっている番組です。 Ⓢを押し、暗証番号および視聴年齢の設定を行なってください。	41, 42
購入金額の制限を超えています。暗証番号を入力すると、購入画面に進みます。視聴しない場合、チャンネルを切替えてください。	設定した購入金額の上限を超えている番組です。番組を購入するときは暗証番号を入力してください。しないときはチャンネルを切替えてください。	41, 47
タイマー予約を実行するときに視聴制限を解除しますか？	タイマー予約実行時に、視聴年齢制限を解除するときは「はい」を、しないときは「いいえ」を選択してください。	42, 78

メッセージ表示 一覧っづき

画面にメッセージが
表示されたとき

メッセージ	処置	ページ
この番組は終了しました。	番組説明を表示中に番組は終了しました。視聴できません。「戻る」を選択してください。	63
番組情報がありません。	番組情報が取得できませんでした。	69, 70
番組情報を未取得です。「決定」ボタンを押して、番組情報を取得してください。	選択した番組の情報が取得できていません。 ^(決定) を押すと番組情報を取得します。	69
全チャンネルの番組情報の取得更新を中止しました。	全チャンネルの番組情報の取得更新を中止しました。このままお待ちください。	70
検索中です。しばらくお待ちください。	ジャンル検索を実行中です。しばらくお待ちください。	71
該当する番組がありませんでした。	ジャンル検索の結果、該当する番組は0件でした。	71
指定の条件では該当する番組が表示可能件数を超えました。検索条件を変更して、再度検索してください。	ジャンル検索の結果、該当する番組は300件を超えています。小ジャンルを変更してください。	71
設定日時に誤りがあります。設定日時を確認してください。	日時を確認し、再度、設定を行なってください。	79
まもなく予約開始時間のため、予約できません。	タイマー予約で設定した、予約開始時間を過ぎているため、予約できません。	79
まもなく予約開始時間のため、初回の予約が正しく実行されない場合があります。予約登録をしますか？	タイマー予約で設定した予約開始時間が近い場合、初回の予約が正しく実行されない場合があります。予約の登録をするときは「はい」を、しないときは「いいえ」を選んでください。	79
他の予約と重複します。予約を続けますか？	他の番組と予約時間が重複しています。予約するときは「はい」を、しないときは「いいえ」を選んでください。	80
予約の種類を選択してください。	予約する場合、「見るだけ予約」または「録画予約」を選択します。	80
すでに予約されたペイ・パー・ビュー番組と時間帯が重なるため、予約できません。	予約時間の重なるペイ・パー・ビュー番組が予約されています。	81
予約の最大件数を超えるため、この番組は予約できません。「予約一覧」から不要な予約をキャンセルしてください。	すでに32件の予約が登録されています。メニューの「予約する」→「予約一覧」で、番組予約をキャンセルしてください。	83
すでに予約された番組と時間帯が重なるため、このペイ・パー・ビュー番組は予約できません。	ペイ・パー・ビュー番組を予約しようとする時間に重なる予約があるため、選択した番組は予約できません。重なる予約をキャンセルすれば予約できます。	83
この予約の保護を解除しますか？	予約の保護を解除するときは「はい」を、しないときは「いいえ」を選択してください。	85
この予約は保護されているため、キャンセルできません。予約の保護設定を解除してください。	予約の保護がされています。予約をキャンセルするときは、「予約の保護設定」を選び、予約の保護を解除してください。	85

メッセージ表示 一覧っづき

画面にメッセージが
表示されたとき

メッセージ	処置	ページ
「お気に入り一覧」にチャンネルが登録されていません。	「お気に入り」に登録されているチャンネルがないため、「お気に入り番組表」は表示できません。表示させるには、「お気に入り」に登録してください。	88
「お気に入りに登録」をしてください。	「お気に入り」に1チャンネルも登録されていません。お気に入りに登録するときは、メニューの「選局する」→「お気に入りに登録」で、登録してください。	88
チャンネルが登録されていません。	チャンネルの登録されていない場所を選択しています。編集するには、チャンネルの登録されている場所を選択してください。	90
チャンネルスキップ設定を一時解除しました。電源をオフにすると、元の設定に戻ります。	チャンネルスキップ設定を一時解除しました。本機の電源を「切」「入」すると、チャンネルスキップの状態に戻ります。	94
チャンネルスキップ設定をすべて消去しますか？	設定してあるチャンネルスキップ設定をすべて解除する場合、「はい」を選択し (決定) を押してください。	94
ペイ・パー・ビュー購入履歴はただ今送信できません。	数時間後に再度、購入履歴の送信を行なってください。	101
未読メールがあります。	まだ、読んでいないメールがあります。メールを読むときは、メニューの「情報」→「放送メール」で、メールを読んでください。	102
データ取得中	データ放送のデータを取得中です。メッセージが消えるまで、お待ちください。	—
この番組を購入することができません。ご加入のケーブルテレビ局にお問合わせください。	ケーブルテレビ局にお問合わせください。	—
この番組は現在放送中のため、予約できません。	選択した番組は現在放送中です。予約できません。	—
番組説明の情報がありません。	番組説明の情報がありません。 (決定) を押すと元の画面に戻ります。	—
この番組を予約することができません。ご加入のケーブルテレビ局との契約内容を確認してください。	ケーブルテレビ局にお問合わせください。	—
この番組は「録画予約」できません。	この番組は録画できません。視聴のみ可能です。	—
元の設定に戻りました。	設定前の設定に戻りました。	—
地上デジタル放送を受信できないため、リモコンの詳細設定は変更できません。	地上デジタル放送を受信していないため、ワンタッチボタンの修正は行えません。放送の契約内容は、ケーブルテレビ局にお問合わせください。	—

エラーコード一覧

画面にエラーメッセージが表示されたとき

エラーコード	メッセージ	処置	ページ
E100	B-CASカードが未挿入です。	B-CASカードを挿入してください。	23
E100	C-CASカードが未挿入です。	C-CASカードを挿入してください。	23
E101	ICカードが読み取れません。正しく挿入し直しても改善されない場合、ご加入のケーブルテレビ局へ連絡してください。	B-CAS/C-CASカードが正しい方向に挿入されていない可能性があります。正しく挿入しても改善されない場合、ケーブルテレビ局にお問合わせください。	23
E102	このカードは使用できません。正しいICカードを挿入してください。	B-CAS/C-CASカード以外のカードが装着されているか、カードIC(集積回路)部の汚れ、破損の可能性があります。正しく装着しても改善されない場合、ケーブルテレビ局にお問合わせください。	23
E103	このチャンネルは契約されていません。ご加入のケーブルテレビ局にお問合わせください。	契約していないチャンネルを選局しています。チャンネルを変更してください。	14
E200	放送チャンネルではないため、視聴できません。	放送されていない番組を選局しています。チャンネルを変更してください。	14
E202	信号が受信できません。	ケーブルテレビ局からのケーブルの接続を確認してください。	12
E203	現在放送されていません。	チャンネルを変更してください。	14
E204	このチャンネルはありません。	チャンネルを変更してください。	14
E205	視聴条件によりご覧いただけません。	契約していない番組を選局しています。チャンネルを変更してください。	14
E207	視聴条件によりご覧いただけません。	視聴制御のある番組を選局しています。チャンネルを変更してください。	14
E208	契約条件により視聴できません。ご加入のケーブルテレビ局に問合わせください。	契約されていないカードが挿入されています。ケーブルテレビ局にお問合わせください。	23
E300	現在、購入できません。CASカードのデータが正常に送信されていません。回線の接続状態を確認してください。	電話回線の接続を確認して、購入履歴の送信を行なってください。	20, 101
E400	データが受信できませんでした。	別のチャンネルに変更した後、再度データの受信できなかったチャンネルを選局してください。	14
E402	データの表示に失敗しました。	別のチャンネルに変更した後、再度データの受信できなかったチャンネルを選局してください。	14

故障とお考えになる前に

困ったときに

症状	原因	処置	ページ
電源が入らない。	本機のACプラグがACコンセントに差込まれていない。	ACプラグをACコンセントに差込んでください。	27
映像も音声も出ない。	本機またはテレビの電源が入っていない。	本機またはテレビの電源をオンにしてください。	27
	テレビの入力切換が合っていない。	テレビが本機を接続した入力画面に切換えてあるか確認してください。	27
	テレビのACプラグがACコンセントに差込まれていない。	テレビのACプラグをACコンセントに差込んでください。	—
	本機とテレビが正しく接続されていない。	接続コード(ケーブル)の接続を確認してください。	16, 17
HDMIケーブルでテレビと接続しているが映像や音声が出ない。	「HDMI設定」を行っていない。	「HDMI設定」を行ってください。	32
	「HDMI出力形式」がテレビのカラーフォーマットと合っていない。	「HDMI出力形式」を接続するテレビのカラーフォーマットに合わせて選択してください。	33
付属のリモコンで本機の操作ができない。	リモコンの電池が消耗している。	2本とも新しい乾電池に交換してください。	24
	乾電池の極性(⊕, ⊖)が逆になっている。	リモコンの極性表示に合わせて乾電池を入れてください。	
	リモコンを本機の受光部に向けて操作していない。	本機のリモコン受光部に向けて操作してください。	12, 24
	リモコンを本機の操作有効範囲で操作していない。	操作有効範囲で操作してください。	
付属のリモコンでテレビの操作ができない。	リモコンの電池が消耗している。	2本とも新しい乾電池に交換してください。	24
	乾電池の極性(⊕, ⊖)が逆になっている。	リモコンの極性表示に合わせて乾電池を入れてください。	
	リモコンのテレビメーカー番号が設定されていない。	テレビメーカーの設定を行ってください。	25
	リモコンをテレビの受光部に向けて操作していない。	テレビのリモコン受光部に向けて操作してください。	12, 24
	リモコンをテレビの操作有効範囲で操作していない。	操作有効範囲で操作してください。	
映像画面の縦横比が不自然になる。	「接続設定」が、接続されているテレビに合っていない。	「接続設定」で、接続されているテレビに合わせて設定してください。	50
放送メールに「電話回線の接続を確認してください」などの内容が入っている。	CASカード内に記録されている購入履歴が送信されていない。	電話回線の接続を確認して、「購入履歴の送信」を行ってください。	20~22, 101

症状	原因	処置	ページ
電話機の通話音声に雑音が入る。	一部の電話機やファクシミリで市販のモジュラー2分配器を使用すると、このような症状が出ることがあります。	市販の電話回線切換器または電話回線用ノイズフィルターを使用すると改善されることがあります。詳しくは、お使いの電話機やファクシミリのメーカーへご相談ください。	—
本機から通信を行うと電話機やファクシミリの呼出し音が鳴る。			
字幕や文字スーパーが出ない。	「字幕・文字スーパーの設定」で字幕切換や文字スーパーの表示が「オフ」になっている。	「字幕・文字スーパーの設定」で表示させたい字幕や文字スーパーに合わせて設定してください。	44
	画面がズーム（画面拡大）表示されている。	ズーム実行中は字幕を表示することができません。ズーム機能を解除してください。	97
有料放送の視聴ができない。	CASカードが正しく挿入されていない。	B-CASまたはC-CASカードを正しく挿入してください。	23
	電話回線の接続・設定が正しくされていない。	電話回線の接続・設定を確認してください。	20~22, 35~37
D1/D2/D3/D4映像出力端子を使用すると乱れた映像になる。	D1/D2/D3/D4映像出力端子の設定が合っていない。	お使いのテレビに合わせて「接続するD端子」を合わせてください。	50
チャンネル番号などが画面から消えない。	画面表示 ○ を押して、画面表示をさせている。	画面表示 ○ を押して、表示を消してください。	62
映像切換 ○ を押しても映像が切換わらない。	切換える映像信号がない。	映像切換 ○ は、複数の映像信号があるときだけ、作動します。	59
音声切換 ○ を押しても音声 が切換わらない。	切換える音声信号がない。	音声切換 ○ は、複数の音声信号があるときだけ、作動します。	59
暗証番号を忘れた。	—	ケーブルテレビ局に連絡して、暗証番号の消去の手続きをしてから、再度、新しい暗証番号を設定してください。	—
すべてのボタンの操作ができない。	受信異常などによる。	本機前面のリセットボタンを押してください。	12
本体に触れると熱い。	本機は放熱のため一部で温度が高くなります。 (品質・性能には異常ありません)	風通しの良い所に設置してください。	8

英数字

ページ

1125i(1080i).....	18, 29, 118
525i(480i).....	18, 29, 118
525p(480p).....	18, 29, 118
750p(720p).....	18, 29, 118
B-CASカード.....	23, 118
CASカード.....	23, 118
CASカード情報.....	98
C-CASカード.....	23, 118
CPRM.....	81, 118
D映像端子(D端子).....	12, 17, 18, 29, 50, 118
EPG.....	118
HD(HDTV).....	118
HDCP.....	118
HDMI.....	16, 18, 32~34, 118
HDMI機器連動.....	33, 34
SD(SDTV).....	118

あ

ページ

アイコン.....	105
暗証番号.....	41
イベントリレー.....	39, 74, 118
インターレース.....	118
映像の切り換え.....	59
枝番号.....	56
お気に入り一覧.....	58
お気に入りに登録.....	88
音声の切り換え.....	59

か

ページ

回線テスト.....	38
カラーボタン.....	13
機能メニュー.....	96
個人情報の消去.....	52
コピー制御.....	81, 118
コンポーネント映像入力端子.....	17, 29

さ

ページ

再スキャン.....	49
視聴年齢制限.....	42, 43
字幕.....	44
字幕の切り換え.....	59
字幕放送.....	118
ジャンル検索.....	71, 72
受信地域の設定.....	30, 48
受信チャンネルのスキャン.....	31, 49
省エネ設定.....	45
初期スキャン.....	49
数字ボタン.....	13
接続設定.....	28, 50
設置方法.....	26
選局対象の設定.....	93
センターテスト.....	38
ソフトウェアバージョン.....	98

た

ページ

タイトル制限.....	43
タイマー予約.....	78
ダウンロード.....	45, 46, 118
他番組一覧.....	68
チャンネル一覧.....	57, 108, 109
チャンネルスキップ.....	94, 95
データ.....	59
データ放送.....	63, 118
データ放送発信履歴.....	104
デジタルハイビジョン.....	118
テレビ/ラジオ/データの切り換え.....	59
電話会社番号.....	37
電話回線との接続.....	20~22
地域設定の変更.....	48

な

ページ

内線発信番号.....	36
-------------	----

は

ページ

番組指定予約	76
番組自動追従	39, 74, 118
番組情報取得	69
番組説明	63, 81
番組表	15, 64~67, 69, 70, 73
プログレッシブ	118
ペーパービュー	60, 61, 75, 99~101
放送切換	13, 14
放送メール	102
ボード(お知らせ)	103

わ

ページ

ワンタッチボタン	55, 91, 92
----------	------------

ま

ページ

マイラインプラスの設定	37
マクロビジョン	11
マルチビュー	74, 118
メッセージ表示一覧	110~112
メニュー画面	106, 107
文字スーパー	44, 118
モジュラーコンセント	20~22

や

ページ

郵便番号	30, 48
予約一覧	82
予約詳細設定	74
予約の保護	85
予約履歴一覧	86

ら

ページ

ラジオ	59
リモコン	13, 24, 25
履歴送信	101
累計金額の消去	100

CASカード

登録することで、ペイ・パー・ビュー番組や双方向サービスが利用できるICカード。カードごとに個別情報が記載されている。地上デジタル・BSデジタル放送用のB-CASカード、CATV用のC-CASカードがある。

CPRM

記録媒体用著作権保護機能のことで、DVD-RW/-RAMなどの記録媒体に、著作権を保護する形で番組を録画するための仕組み。CPRMに対応していないDVDレコーダーやDVDディスクでは、「1世代のみ録画可」のデジタル放送を録画できない。

D端子

コンポーネント3信号を1つにまとめた端子で、D1～D5の5つに分類されている。

EPG

Electronic Program Guide(電子番組ガイド)の略。テレビの画面に番組表を表示するシステム。

HD(HDTV)

走査線の本数を1125本または1250本に増やして、画質を向上させたテレビ。

HDCP

High-bandwidth Digital Content Protectionの略。デジタル映像信号を暗号化する著作権保護技術の1つ。DVIやHDMIなどのデジタルインターフェースの暗号化に用いられる。

HDMI

High-Definition Multimedia Interfaceの略。パソコン用ディスプレイなどの接続のためのDVI(Digital Visual Interface)規格をベースに、家電向けに機能を追加したデジタルインターフェースの規格。映像信号と音声信号を1本のケーブルで伝送できる。

SD(SDTV)

標準画質放送。走査線は525本。

1125i(1080i)

デジタルハイビジョン放送のひとつ。1125本の走査線を飛越し走査する。(インターレース方式)

525i(480i)

デジタル標準テレビ放送のひとつ。525本の走査線を飛越し走査する。(インターレース方式)

525p(480p)

デジタル標準テレビ放送のひとつ。525本の走査線を順次走査する。(プログレッシブ方式)

750p(720p)

デジタルハイビジョン放送のひとつ。750本の走査線を順次走査する。(プログレッシブ方式)

アスペクト比

テレビ画面の横縦比のこと。標準のテレビは4:3、ワイドテレビは16:9となっている。

イベントリレー

放送中の番組を延長するとき、別チャンネルで引続き放送を行うこと。

インターレース

テレビ画面の表示方法のひとつで、飛越し走査方式のこと。テレビ画面上の走査線を1本おきに飛越しで表示し、2枚で1画面(フレーム)を表示する。

コピー制御

番組の著作権保護のために、不正に録画することができないようにするための機能。

字幕放送

アナウンスやナレーション、ドラマの台詞などの音声文字にしたり、BGMやドラマの効果音を記号にしたりして画面に表示する放送。

ダウンロード

新たにサービスや新機能を利用可能にするためのソフトウェアを本機に取込むこと。

デジタルハイビジョン

ハイビジョン放送をデジタル化した放送形式で、ハイビジョン放送と同様の音声、映像フォーマットを利用し、映像圧縮にMPEG-2 Video、音声圧縮にMPEG-2 AACを採用している。走査線は1125本。

データ放送

ニュース、気象情報、番組情報など好みの情報を選んで表示させることができる放送。

番組自動追従

番組の時間変更に合わせて予約時間を変更すること。

プログレッシブ

テレビ画面の表示方式のひとつで、順次走査方式のこと。テレビ画面上の走査線を上から下へ順にすべて表示する。

マルチビュー放送

1チャンネルで主番組、副番組の複数映像が送られる放送のこと。例えば、野球放送の場合、副番組ではそれぞれのチームをメインにした野球放送が行われる。

文字スーパー

視聴しているテレビ放送とは直接関係なく、随時表示される字幕。

規格表・アフターサービスとお手入れについて

規格表 Specifications

項目	規格
入力周波数 Input Frequency	90~770MHz
入力レベル Input Level	DST62H : 49~81dB μ (64QAM) 47~81dB μ (OFDM) DST62HT : 49~81dB μ (64QAM) (平均値)
変調方式 Type of Modulation	DST62H : 64QAM, OFDM DST62HT : 64QAM
ケーブル入・出力端子 インピーダンス Input/Output Port Impedance	75 Ω (F型コネクター)
ケーブル出力端子 通過帯域損失 Output Port Insertion Loss	⊖6dB (70~770MHz)
出力端子 Output Port	HDMI映像・音声端子 (1系統) D1/D2/D3/D4映像端子 (1系統) ピンジャック映像端子 (2系統) ピンジャック音声端子 (2系統)
電話回線端子 Telephone Line	2400bps, MNP4 (着呼機能無し)
使用温度範囲 Temperature Range	0~⊕40°C
使用湿度範囲 Humidity Range	20~80% (結露のないこと)
電源 Power Requirements	AC100V 50・60Hz (付属ACアダプターを使用) (本体DC12V)
消費電力 Power Consumption	DST62H : 電源「入」13W, 電源「切(制御)」10W, 電源「切」0.3W DST62HT : 電源「入」11W, 電源「切(制御)」9W, 電源「切」0.3W
外観寸法 Dimensions	縦置き時:245 (H)×98 (W)×166 (D) mm (スタンド使用时, 突起部含まず) 横置き時:60 (H)×241 (W)×166 (D) mm (突起部含まず)
質量 (重量) Weight	DST62H : 約920g DST62HT : 約870g

項目	規格
使用電源 Power Requirements	DC3V (単3形乾電池 2個使用)
操作距離 Control Distance	約7m以内 (セットトップボックス正面距離)
操作範囲 Control Range	左右各 約30°以内, 上下各 約20°以内
外観寸法 Dimensions	29 (H) × 54 (W) × 215 (D) mm
質量 (重量) Weight	約150g (乾電池含む)

マスプロの規格表に絶対うそはありません。
保証します。

主要機能一覧

対応する放送	地上-TM 地上パススルー※1 BS-TM 110°CS-TM リマックス i-HITS JC-HITS
ハイビジョン対応	○
CATVパススルー対応	DST62H : ○ DST62HT : ×
字幕放送	○
データ放送	○
双方向サービス	△※2
テレビ番組表 (EPG)	○

※1 **DST62HT**は除く

※2 インターネット回線を経由しない電話回線を利用した、
視聴者参加型のデータ放送などに対応していますが、
NHKデータオンラインなどのインターネット回線を利用
した双方向データ放送サービスには対応していません。

製品向上のため仕様・外観は変更することがあります。

アフターサービスについて

本機に異常があると思われるときは、まずp.114, 115の「故障とお考えになる前に」を参考にして、
故障かどうかお調べください。また、本書の注意事項もご確認ください。
それでも異常があるときは、ケーブルテレビ局にご相談ください。
ご相談のときは、本機の型式「**DST62H**, **DST62HT**」と故障の状況をできるだけ詳しくお知らせください。

お手入れについて

ケース・カバーを傷つけないために、次の点に気をつけてください。

- ベンジン、シンナーなどで拭いたり、殺虫剤など揮発性のものをかけたりしないでください。変質したり、塗装がはがれたりすることがあります。
- 汚れは柔らかい布で拭取ってください。汚れがひどい場合、水で薄めた中性洗剤に浸した布をよく絞って汚れを拭取ってから、乾いた布で拭いてください。
- ゴムやビニル製品などを長時間、本機に接触したままにしないでください。ケースやカバーに跡が残ることがあります。
- 化学ぞうきんを使用するときは、その注意書にしたがってください。

<h2 style="margin: 0;">便利メモ</h2> <p style="font-size: small;">記入されると、 お問合わせの ときに便利です。</p>	ご加入(契約)日	年 月 日
	製品の型式	DST62H, DST62HT
	ケーブルテレビ局	TEL () -
	B-CASカードID (p.98)	<input type="text"/> <input type="text"/> <input type="text"/> <input type="text"/> <input type="text"/> <input type="text"/> <input type="text"/> <input type="text"/> <input type="text"/> <input type="text"/> <input type="text"/> <input type="text"/> <input type="text"/> <input type="text"/> <input type="text"/> <input type="text"/>
	C-CASカードID (p.98)	<input type="text"/> <input type="text"/> <input type="text"/> <input type="text"/> <input type="text"/> <input type="text"/> <input type="text"/> <input type="text"/> <input type="text"/> <input type="text"/> <input type="text"/> <input type="text"/> <input type="text"/> <input type="text"/> <input type="text"/> <input type="text"/>
STB-ID (p.98)	<input type="text"/> <input type="text"/> <input type="text"/> <input type="text"/> <input type="text"/> <input type="text"/> <input type="text"/> <input type="text"/> <input type="text"/> <input type="text"/> <input type="text"/> <input type="text"/> <input type="text"/> <input type="text"/> <input type="text"/> <input type="text"/>	

長年ご使用のセット トップ ボックスの点検を！

愛情点検



熱、湿気、ホコリなどの影響や、使用の度合いによって部品が劣化します。そのままご使用になると、故障や火災の原因となることがあります。

このような症状はありませんか？

- 映像も音も出ない。
- 異常な臭いや音がする。
- 水や異物が入った。
- 電源コードに、さけめやひび割れがある。

このような症状のときはすぐにACプラグを抜いて、故障や事故の防止のため必ずご加入のケーブルテレビ局に点検をご相談ください。

だから **eco** 無鉛はんだの採用、カドミウム・水銀などの不使用により、RoHS 指令に対応。